

ВУТР 350 П2Э ЕС П А21



Подвесные ПВУ с роторным рекуператором

- Потребляемая мощность электрического догрева: 1400
- Максимальный расход воздуха: 400
- Уровень звукового давления LpA на расстоянии 3 м: 33
- Тип рекуператора: Роторный
- Фильтр вытяжной: G4
- Фильтр приточный: G4, F7 (H13 option)
- Шумоизоляция
- Тип двигателя: ЕС
- Догрев: Электрический
- BMS протокол: ModBus
- Управление: Смартфон
- Материал корпуса: Оцинкованная сталь
- Датчик влажности: Опциональный
- Датчик CO2: Опциональный
- Датчик VOC: Опциональный
- Датчик PM2.5: Опциональный

	Единица измерения	ВУТР 350 П2Э ЕС П А21
Размер подключаемого воздуховода	мм	160
Скорость	-	1
Минимальное напряжение питания	В	230
Максимальное напряжение питания	В	230
Частота сети питания	Гц	50/60
Номинальная мощность	Вт	200
Потребляемая мощность электрического догрева	Вт	1400
Максимальный ток	А	6.9
Максимальный расход воздуха	м ³ /час	400
Уровень звукового давления LpA на расстоянии 3 м	дБ(А)	33
Эффективность рекуперации, макс	%	87
Тип рекуператора	-	Роторный
Материал рекуператора	-	Алюминий
Вес	кг	79
Фильтр вытяжной	-	G4
Фильтр приточный	-	G4, F7 (H13 option)
Максимальная температура перемещаемого воздуха	°С	40
Минимальная температура перемещаемого воздуха	°С	-25
Минимальная температура окружающего воздуха	°С	1

Максимальная температура окружающего воздуха	°C	40
Максимальна вологість повітря, що оточує	%	80
Класс защиты	-	IP22
Класс защиты привода	-	IP44

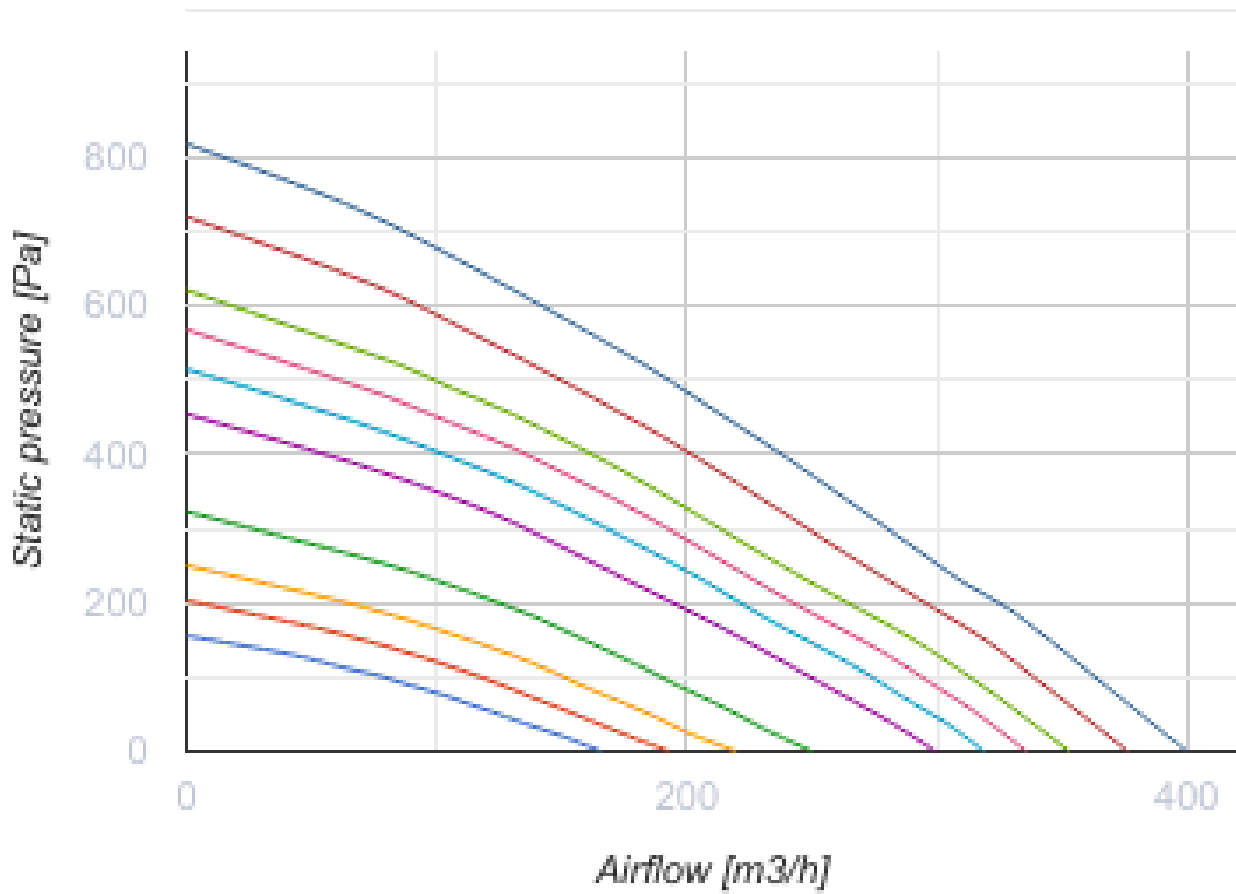

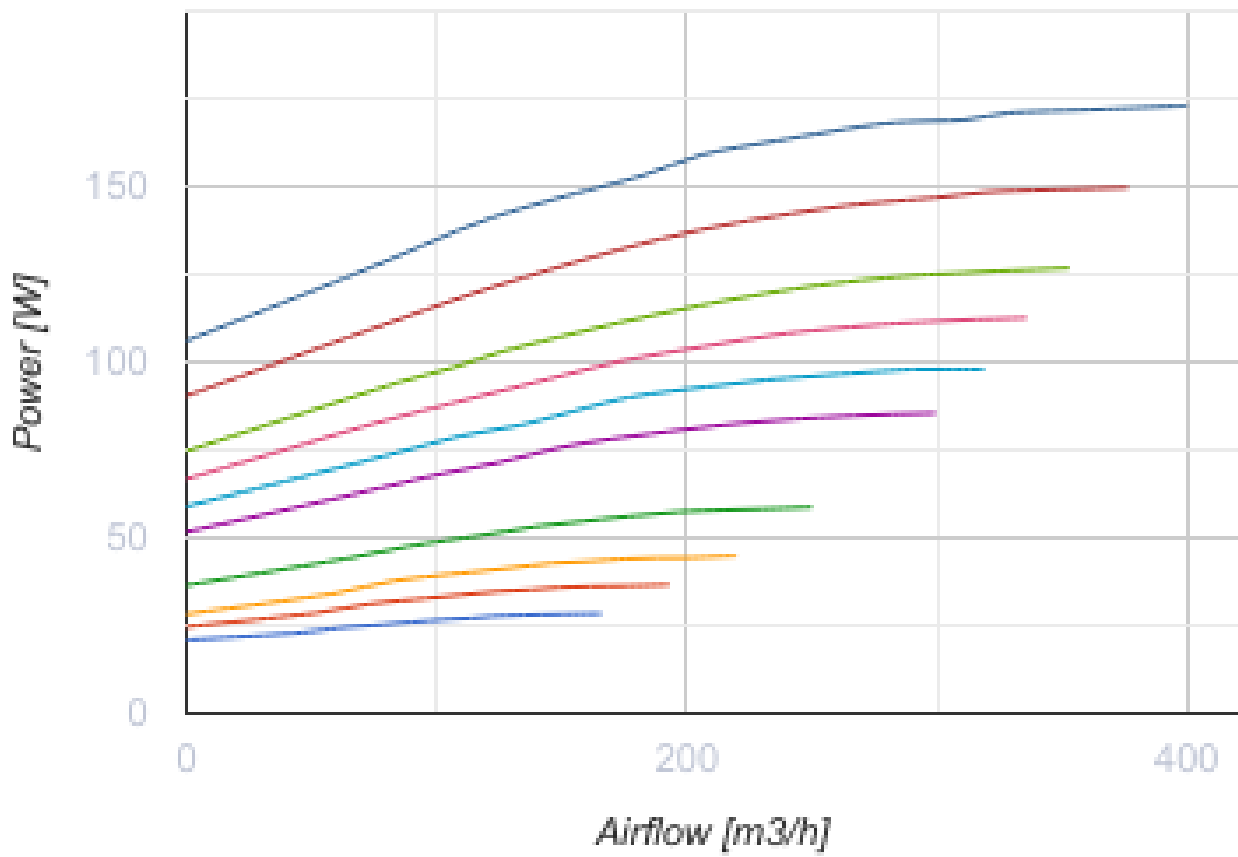

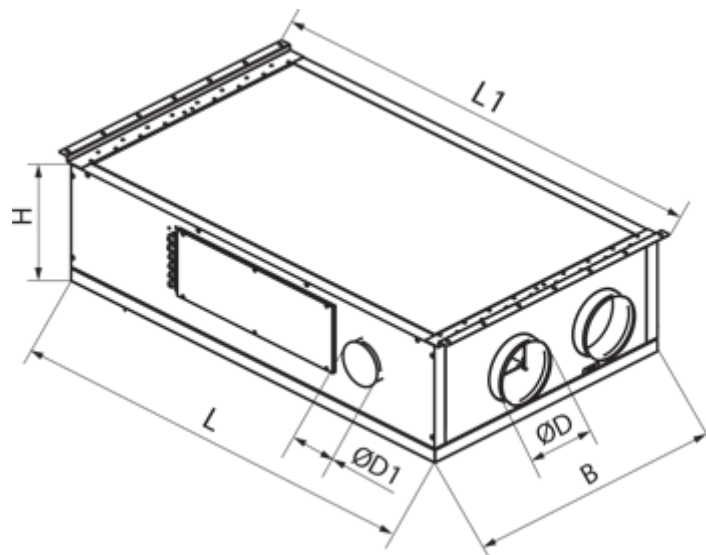

Размеры

ØD	ØD1	B	H	L	L1
160	125	847	245	1362	1457





Аксессуары



Панели управления

Наименование	Фото	Описание
A25		
A22		Панели управления A22/A22 WiFi применяются для управления промышленными и бытовыми приточно-вытяжными установками с системой автоматике A21.
A22 WiFi		Панели управления A22/A22 WiFi применяются для управления промышленными и бытовыми приточно-вытяжными установками с системой автоматике A21.

Датчики

Наименование	Фото	Описание
HR-S		Электромеханические гигростаты
HV2		Внутренний датчик влажности

Для круглых каналов

Наименование	Фото	Описание
КОМ 160		Обратный клапан с подпружиненными пластинами для перекрытия воздушного потока в круглых воздуховодах и предотвращения движения воздуха в обратном направлении при выключенной системе вентиляции
КРВ 160		Воздушная заслонка для автоматического перекрытия воздушного потока в вентиляционных каналах круглого сечения

Электроприводы

Наименование	Фото	Описание
Belimo TF230		Приводы предназначены для управления воздушными заслонкам площадью сечения до 0,4 м ² , выполняющими охранные функции

Другие аксессуары

Наименование	Фото	Описание
СФ 372x180x48 G4		Панельный фильтр G4

СФ 372x180x48 F7		Панельный фильтр F7
------------------	-----------------------------------------------------------------------------------	---------------------

Фланцы

Наименование	Фото	Описание
КН-1		Кухонный вытяжной зонт предназначен для очистки воздуха от продуктов сгорания, испарений, запахов, которые образуются при тепловой обработке продуктов на кухне

Экодизайн

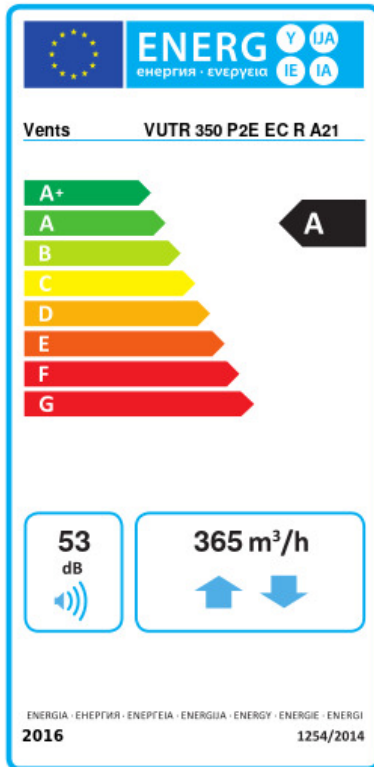

Торговая марка	Вентс					
Модель	ВУТР 350 П2Э ЕС П А21					
Удельное потребление энергии (кВт.час/(м ³ /год))	Холодный		Умеренный		Теплый	
	81.7	A+	39.6	A	15.4	E
Тип установки	Bidirectional					
Тип привода	Переменная скорость					
Тип теплообменника	Регенеративный					
Термоэффективность рекуперации тепла (%)	76					
Максимальный расход воздуха (м ³ /час)	365					
Потребляемая мощность (Вт)	173					
Эталонный объемный расход (м ³ /с)	0.081					
Статическое давление в исходной точке (Па)	50					
Удельный потребляемая мощность в исходной точке (Вт/(м ³ /час))	0.338					
Способ управления приводом	Локальное регулирование потребления					
Максимальные внутренние перетоки (%)	2.7					
Максимальные внешние утечки (%)	2.7					
Декларируемый тип вентиляционной единицы	RVU BVU					
Sound power level (дБ(A))	53					
Годовое потребление электричества (кВт.час/год)	Холодный		Умеренный		Теплый	
	179		179		179	
Годовое сохранение тепла (кВт.час/год)	Холодный		Умеренный		Теплый	
	8614		4403		1991	