



**RADIAL-ABLUFVENTILATOR
Betriebsanleitung**

Fantom



VENTS

INHALT

Kurzbeschreibung	8
Lieferumfang	8
Betriebsvorschriften	8
Bezeichnungsschlüssel	9
Montage und Betriebsvorbereitung	11
Netzanschluss	14
Varianten des Ventilators	17
Wartungshinweise	21
Störungsbehebung	22
Lagerungs- und Transportvorschriften	23
Herstellergarantie	24

Die vorliegende Betriebsanleitung gilt als wichtigstes Dokument für den Betrieb und richtet sich an Fach- und Wartungskräfte sowie Betriebspersonal. Die Betriebsanleitung enthält Informationen zu Verwendungszweck, technischen Daten, Funktionsweise sowie Montage des Geräts Fantom und allen seinen Modifikationen.

Fach- und Wartungskräfte sollten eine Ausbildung im Bereich Lüftung absolviert haben und müssen die Arbeiten in Übereinstimmung mit den geltenden lokalen Arbeitssicherheitsbestimmungen, Baunormen und Standards durchführen.



**LESEN SIE DIE VORLIEGENDE BETRIEBSANLEITUNG VOR DER MONTAGE DES GERÄTS
AUFMERKSAM DURCH.
DIE EINHALTUNG DER BETRIEBSVORSCHRIFTEN GEWÄHRLEISTET EINEN SICHEREN BETRIEB DES
GERÄTS WÄHREND DER GESAMTEN GEBRAUCHSDAUER.
BEWAHREN SIE DIE VORLIEGENDE BETRIEBSANLEITUNG AUF, SOLANGE SIE DAS GERÄT
BETREIBEN, DA DIESE SÄMTLICHE WARTUNGSVORSCHRIFTEN ENTHÄLT.**

Dieses Gerät ist nicht für die Verwendung durch Personen (einschließlich Kinder) mit eingeschränkten körperlichen, sensorischen oder geistigen Fähigkeiten oder fehlenden Erfahrungen oder Kenntnissen vorgesehen, es sei denn, sie werden von einer für ihre Sicherheit verantwortlichen Person beaufsichtigt. Kinder sollten beaufsichtigt werden, damit sie nicht mit dem Gerät spielen.

Das Gerät darf von Kindern ab 8 Jahren und darüber sowie Personen mit eingeschränkten körperlichen, geistigen oder sensorischen Fähigkeiten oder ohne ausreichende Erfahrung und Kenntnis verwendet werden, wenn sie beaufsichtigt oder bezüglich des sicheren Gebrauchs des Gerätes unterwiesen wurden und die daraus resultierenden Gefahren verstanden haben.

Lassen Sie Kinder nicht mit dem Gerät spielen.

Reinigung und Benutzerwartung dürfen nicht von Kindern ohne Beaufsichtigung durchgeführt werden.

Der Netzanschluss muss über eine Vorrichtung zur Trennung vom Stromnetz erfolgen, die an allen Polen eine Kontakttrennung aufweist, die unter Bedingungen der Überspannungskategorie III eine vollständige Trennung ermöglicht und gemäß den Verdrahtungsregeln in die feste Verkabelung integriert ist.

Stellen Sie sicher, dass das Gerät vom Stromnetz getrennt ist, bevor Sie den Schutz entfernen.

Treffen Sie Vorkehrungen, um einen Gasrückstau durch offene Rauchabzüge oder andere Brandschutzeinrichtungen in den Raum zu vermeiden.

Das Gerät kann den sicheren Betrieb von Geräten, die mit Gas oder anderen Brennstoffen betrieben werden (auch in anderen Räumen), durch einen Rückfluss von Verbrennungsgasen beeinträchtigen. Diese Gase können möglicherweise zu einer Kohlenmonoxidvergiftung führen. Nach der Montage des Geräts muss der Betrieb von Rauchgasgeräten von einer kompetenten Person geprüft werden, um sicherzustellen, dass kein Rückfluss von Verbrennungsgasen auftritt.

Befestigen Sie das Gerät nicht mit Leim oder Klebstoffen an der Halterung. Verwenden Sie nur die in der Betriebsanleitung angegebene Befestigungsmethode.

Bei Montage und Betrieb des Geräts sind die Anforderungen der vorliegenden Betriebsanleitung sowie die länderspezifisch geltenden elektrischen Vorschriften, Gebäude- und Brandschutzstandards genau einzuhalten.

Das Gerät ist vor allen Anschluss-, Einstellungs-, Wartungs- und Reparaturarbeiten vom Stromnetz zu trennen.

Sämtliche in dieser Betriebsanleitung beschriebenen Handhabungen dürfen nur von qualifiziertem Personal durchgeführt werden, das für die Montage, den elektrischen Anschluss und die Wartung von Lüftungsanlagen ausgebildet und qualifiziert ist. Versuchen Sie nicht, das Gerät selbst zu montieren, an das Stromnetz anzuschließen oder Wartungsarbeiten durchzuführen. Dies ist unsicher und ohne spezielle Kenntnisse unmöglich. Vor allen Arbeiten ist das Gerät vom Stromnetz zu trennen.

Der Anschluss des Geräts an das Stromnetz ist nur durch Fachpersonal, das über eine Zulassung für Arbeiten an Elektrischen Geräten mit einer Versorgungsspannung bis 1000 V gestattet. Vor der Montage des Geräts ist dieses auf sichtbare Defekte am Laufrad, Gehäuse oder Gitter zu überprüfen. Des Weiteren ist sicherzustellen, dass sich keinerlei Fremdkörper im Gehäuse befinden, welche die Laufradschaufeln beschädigen könnten.

Bei der Montage darauf achten, dass das Gehäuse nicht deformiert wird! Eine Gehäusedeformation kann zu Blockierung des Motors und lauten Geräuschen führen.

Unsachgemäße Verwendung, unberechtigte Änderungs- und Nacharbeiten sowie Modifizierungen am Gerät sind untersagt. Das Gerät darf keiner Witterung (Regen, Sonne usw.) ausgesetzt werden.

Die Förderluft darf keinen Staub, keine Dämpfe, Festfremdstoffe, klebrigen Stoffe oder Faserstoffe enthalten.

Das Gerät ist nicht für den Einsatz in einer entzündungs- und explosionsgefährdeten Umgebung, die z.B. Spiritusdämpfe, Benzin

oder Insektizide enthält, ausgelegt.

Die Zu- und Abluftöffnung nicht verschließen oder verdecken, um einen optimalen Luftstrom zu gewährleisten.

Setzen Sie sich bitte nicht auf das Gerät und lassen Sie keine Gegenstände darauf liegen.

Die in dieser Betriebsanleitung angegebenen Informationen gelten zum Zeitpunkt der Abfassung des Dokuments als richtig. Um aktuelle technische Entwicklungen umzusetzen, behält sich das Unternehmen das Recht vor, jederzeit Änderungen in der Bauweise, den technischen Eigenschaften und dem Lieferumfang des Gerätes vorzunehmen.

Das Gerät nie mit feuchten Händen anfassen.

Das Gerät nie barfuß anfassen.

LESEN SIE DIE ENTSPRECHENDEN BETRIEBSANLEITUNGEN VOR DER MONTAGE DER OPTIONALEN EXTERNEN GERÄTE.



**NACH ABLAUF DER LEBENSDAUER IST DAS GERÄT GETRENNT ZU ENTSORGEN.
DAS GERÄT DARF NICHT IM RESTMÜLL ENTSORGT WERDEN.**

KURZBESCHREIBUNG

Bei dem in der Betriebsanleitung beschriebenen Produkt handelt es sich um einen zweistufigen Druckventilator zur Entlüftung von kleinen bis mittelgroßen Wohnräumen, die im Winter beheizt werden.

Der Ventilator ist für eine Decken- oder Wandmontage zur Entlüftung in einen Lüftungsschacht oder in ein Lüftungsrohr mit entsprechendem Durchmesser ausgelegt.

LIEFERUMFANG

Ventilatorbaugruppe, Stk.	1
Befestigungssatz, Stk.	1
Betriebsanleitung, Stk.	1
Verpackungskarton, Stk.	1

BETRIEBSVORSCHRIFTEN

Der Ventilator ist für den Anschluss an ein Einphasen-Wechselstromnetz mit einer Spannung von 220...240V/50 Hz ausgelegt. Schutzart gegen Eindringen von Fremdkörpern und Wasser: IP45.

Die Lüftungsanlage ist für den Einsatz in geschlossenen Räumen bei Umgebungstemperaturen von +1 °C bis +40 °C ausgelegt.

Das Gerät gehört zu den elektrischen Anlagen der Klasse II.

BEZEICHNUNGSSCHLÜSSEL

Fantom TH

Zusätzliche Optionen

_ : standardmäßig ohne Optionen

T: Einschaltverzögerung, Nachlaufschalter und Intervalltimer

TH: Feuchtigkeitssensor + Einschaltverzögerung, Nachlaufschalter und Intervalltimer

TP: Bewegungssensor + Einschaltverzögerung, Nachlaufschalter und Intervalltimer

Serie

Fantom

Fantom Pres ist ein Ventilator mit erhöhtem Druck

Die in das Gerät eingebauten Sensoren sind kein messtechnisch genaues Mittel zur Messung.

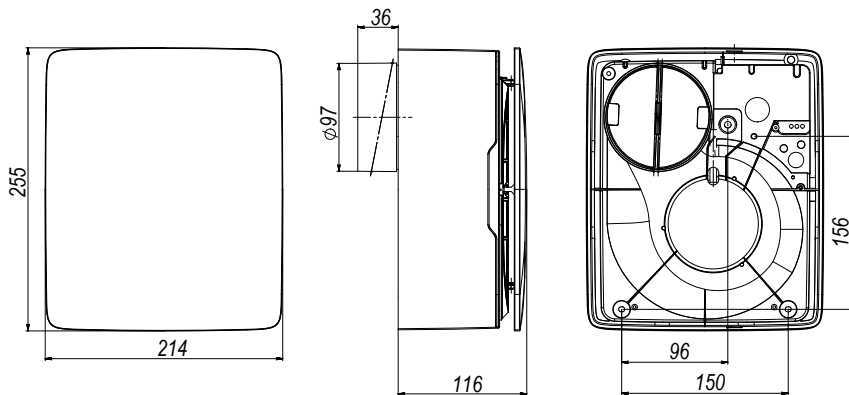
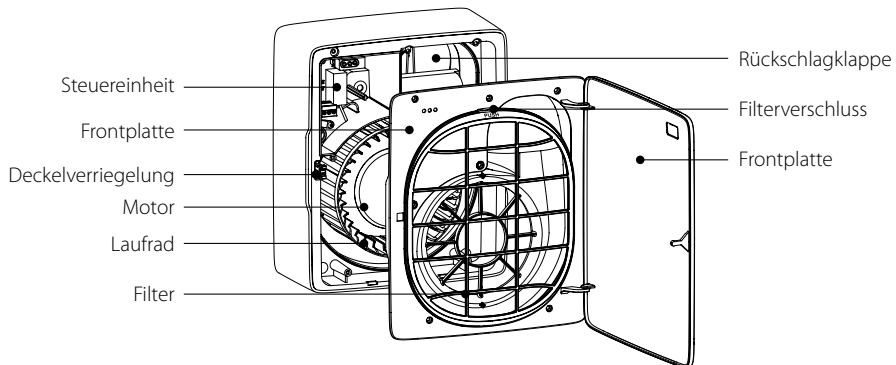

MONTAGE UND BETRIEBSVORBEREITUNG

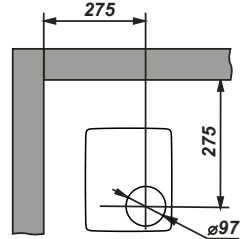
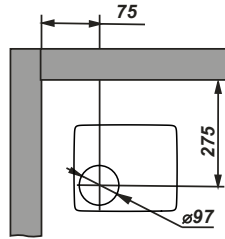
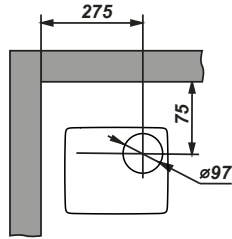
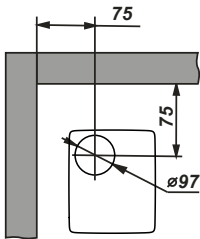
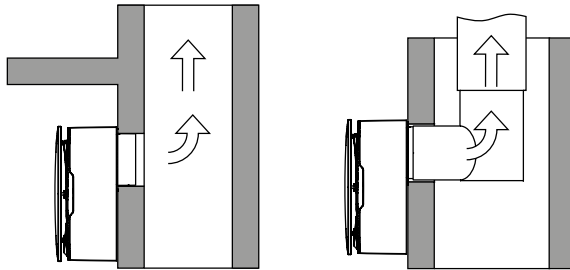

Der Ventilator ist für die vertikale oder horizontale Deckenmontage mit direktem Luftaustritt in den Lüftungsschacht oder in das runde Lüftungsrohr mit entsprechendem Durchmesser vorgesehen.

Die Montagerihenfolge des Ventilators:

- Öffnen Sie die Abdeckung, indem Sie auf das Schloss drücken.
- Entfernen Sie den Filter, indem Sie auf den oberen Teil drücken.
- Lösen Sie die Schrauben und entfernen Sie die Frontplatte.
- Bereiten Sie die Löcher für die Montage vor, setzen Sie die Dübel ein.
- Führen Sie das Netzkabel in das Ventilatorgehäuse.
- Befestigen Sie den Ventilator.

Schloss für Filterentnahme

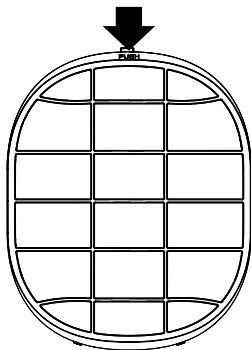

Befestigung der Frontplatte

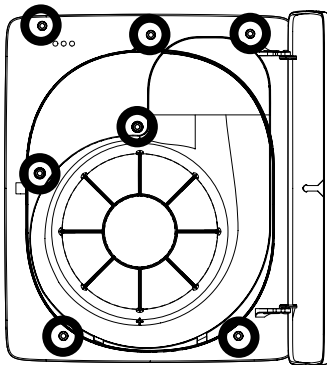

Befestigungs- und
Kabeleinführungspunkte

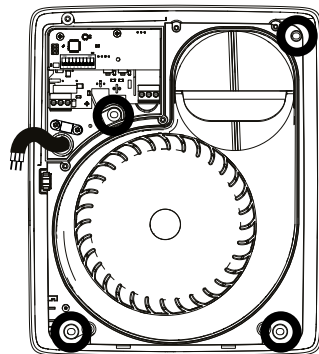

Position der Rückschlagklappe

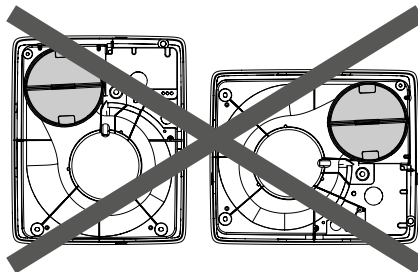
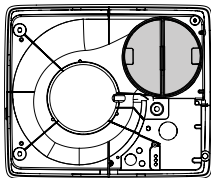
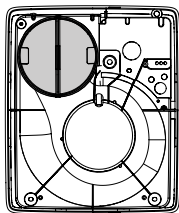

Überprüfen Sie vor der Montage des Ventilators die Position der Rückschlagklappe, die schließen sollte, wenn kein Luftstrom vorhanden ist.

Die Rückschlagklappe wird normalerweise in vertikaler Position eingebaut.

Wenn die Klappe beim Einbau horizontal ausgerichtet ist, entfernen Sie den Stutzen mit der Klappe, drehen Sie ihn um 90° und setzen Sie den Stutzen wieder ein.

Die Achse der Rückschlagklappe muss vertikal ausgerichtet sein.

NETZANSCHLUSS

Für Ventilatoren ohne Optionen

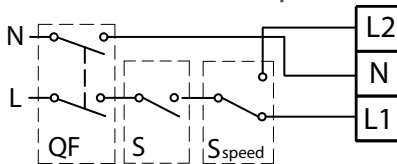

N: Neutral; L: Linie; L1: niedrige Lüftungsstufe; L2: hohe Lüftungsstufe;
 QF: Leitungsschutzschalter; S: externer Schalter; S_{speed}: Drehzahlwähler

Für Ventilatoren mit Optionen

Klemmleiste für den Anschluss an die Stromversorgung

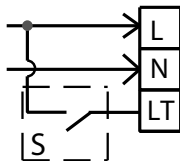

Klemmleiste für den Anschluss eines Relais eines potenzialfreien Kontaktes

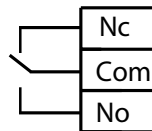

L: Linie; N: Neutral; LT: hohe Lüftungsstufe; S: Drehzahlwähler; Nc: Öffnerkontakt;
 Com: gemeinsamer Kontakt; No: Schließerkontakt

Relais eines potenzialfreien Kontaktes

Wird verwendet, um ein Signal an andere Geräte zu senden, dass der Ventilator auf hohe Lüftungsstufe geschaltet hat. Das Trockenkontaktrelais hat zwei Positionen:

- Schließerkontakt. Wenn der Ventilator mit niedriger Lüftungsstufe läuft, sind die Kontakte Com und Nc kurzgeschlossen, während die Kontakte Com und No offen sind;
- Öffnerkontakt. Wenn der Ventilator mit hoher Lüftungsstufe läuft, sind die Kontakte Com und No kurzgeschlossen, während die Kontakte Com und Nc offen sind.

Gehen Sie folgendermaßen vor, um den Ventilator an die Stromversorgung anzuschließen:

- Trennen Sie die Stromversorgung des Ventilators.
- Führen Sie die Kabel durch die Gehäuseöffnung.
- Isolieren Sie die Kabelenden auf einer Länge von 7-8 mm ab.
- Schließen Sie die elektrischen Anschlüsse gemäß dem entsprechenden Anschlusschema und den Markierungen auf der Klemmleiste an.
- Sichern Sie die Kabel mit einer Halteklammer.
- Montieren Sie den Ventilator: Setzen Sie die Frontplatte, den Filter usw. ein.
- Versorgen Sie den Ventilator mit Strom.

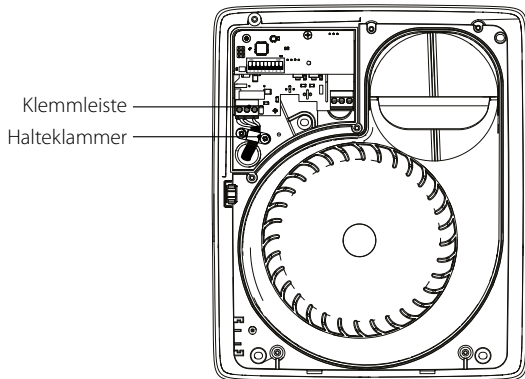

WARNUNG!

Die Stromversorgungskabel dürfen nur an der vom Hersteller angegebenen Stelle im Gehäuse verlegt werden. Wenn die Stromversorgungskabel durch eine nicht zugelassene Öffnung geführt werden, erlischt die Haftung des Herstellers für das Gerät und die Garantie.

VARIANTEN DES VENTILATORS

Die Ventilatoren werden mit den DIP-Schaltern auf der Steuerplatine des Geräts konfiguriert.

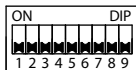













T: Timer

Nach dem Betätigen eines Schalters, z. B. eines Lichtschalters, schaltet der Ventilator nach einer durch die Einschaltverzögerung eingestellten Zeitspanne auf hohe Lüftungsstufe.

Nach dem Ausschalten eines Schalters läuft der Ventilator für die durch den Nachlaufschalter eingestellte Zeit mit hoher Lüftungsstufe weiter.

Auswahl der niedrigen Lüftungsstufe und Intervalltimer sind verfügbar.

Einschaltverzögerung				Intervalltimer	
0 Minuten	1 Minute	2 Minuten	5 Minuten	AUS	EIN
					
1	2	1	2	5	5
Nachlaufschalter				Niedrige Lüftungsstufe	
0 Minuten	5 Minuten	15 Minuten	30 Minuten	AUS	EIN
					
3	4	3	4	6	6

Intervalltimer

Wenn der Intervalltimer-Betrieb aktiviert ist, läuft der Ventilator alle 4 Stunden für 30 Minuten mit hoher Lüftungsstufe.

In diesem Fall bleiben die aktivierten Sensoren aktiv.

Wenn die niedrige Lüftungsstufe vor der Aktivierung des Intervalltimer-Betriebs auf einen anderen Wert als $0 \text{ m}^3/\text{h}$ eingestellt war, stoppt der Ventilator bei Aktivierung des Intervalltimers und zählt 4 Stunden herunter, bis er wieder für 30 Minuten mit hoher Lüftungsstufe läuft.

Wenn der Feuchtigkeitssensor ausgelöst wird, beginnt der Ventilator mit hoher Lüftungsstufe zu laufen, und nachdem das Sensorsignal verschwunden ist, läuft er für die durch den Nachlaufschalter eingestellte Zeit weiter, hört dann auf zu laufen und beginnt mit dem Rückwärtszählen von 4 Stunden bis zum nächsten Start des Ventilators.

Wenn der Bewegungssensor ausgelöst oder der externe Schalter aktiviert wird (Klemme LT), beginnt der Ventilator nach dem Countdown der Einschaltverzögerung mit hoher Lüftungsstufe zu laufen, und wenn das Sensorsignal verschwindet oder der externe Schalter ausgeschaltet wird, es läuft für die durch den Nachlaufschalter eingestellte Zeit weiter, stoppt dann den Betrieb und beginnt 4 Stunden herunterzuzählen, bis es das nächste Mal wieder zu laufen beginnt.

Wenn der Sensor ausgelöst wird oder die Aktivierung des externen Schalters mit einem 30-minütigen Zeitraum des Betriebs der hohen Lüftungsstufe des Ventilators zusammenfällt, läuft der Ventilator so lange mit hoher Lüftungsstufe, bis das Sensorsignal verschwindet oder der externe Schalter ausgeschaltet wird, und zwar für die durch den Nachlaufschalter eingestellte Dauer.



Der Ventilator hört dann auf zu laufen und beginnt 4 Stunden lang herunterzuzählen, bis er wieder zu laufen beginnt.





TH – mit Timer und Feuchtigkeitssensor



Der Ventilator schaltet auf hohe Lüftungsstufe, wenn die eingestellte Luftfeuchtigkeit im Raum überschritten wird.





Der Ventilator läuft für die durch den Nachlaufschalter eingestellte Zeit mit hoher Lüftungsstufe weiter.



Wahl der niedrigen Lüftungsstufe, Intervalltimer und Aktivierung oder Deaktivierung der intelligenten Luftfeuchtigkeitsregelung sind möglich.

Intervalltimer	
AUS	EIN
 5	 5

Nachlaufschalter			
0 Minuten	5 Minuten	15 Minuten	30 Minuten
 3 4	 3 4	 3 4	 3 4

Niedrige Lüftungsstufe	
AUS	EIN
 6	 6

Sollwert des Feuchtigkeitssensors			
60 %	70 %	80 %	90 %
 8 9	 8 9	 8 9	 8 9

Intelligenter Feuchtigkeitssensor	
AUS	EIN
 7	 7

Die Genauigkeit des Feuchtigkeitssensors beträgt $\pm 5\%$.

Intelligente Feuchteregelung

Dieser Betrieb ermöglicht die automatische Änderung des Feuchtigkeitssollwerts.

Der Ventilator wählt selbständig den optimalen Feuchtigkeitssollwert für den Raum, in dem er installiert ist.









Der Feuchtigkeitssollwert wird durch die Analyse von statistischen Daten über die Luftfeuchtigkeit im Raum ausgewählt.







TP – mit Timer und Bewegungssensor

Der Ventilator schaltet auf hohe Lüftungsstufe, wenn der Bewegungssensor nach einem durch die Einschaltverzögerung eingestellten Zeitintervall ausgelöst wird.

Nachdem keine Bewegung mehr erkannt wird, läuft der Ventilator für die durch den Nachlaufschalter eingestellte Zeit mit hoher Lüftungsstufe weiter.

Es stehen die Auswahl einer niedrigen Lüftungsstufe, ein Intervalltimer und die Aktivierung/Deaktivierung des Bewegungssensors zur Verfügung.

Einschaltverzögerung				Intervalltimer		Niedrige Lüftungsstufe	
0 Minuten	1 Minute	2 Minuten	5 Minuten	AUS	EIN	AUS	EIN
 1 2	 1 2	 1 2	 1 2	 5	 5	 6	 6

Nachlaufschalter				Bewegungssensor	
30 Sekunden	5 Minuten	15 Minuten	30 Minuten	AUS	EIN
 3 4	 3 4	 3 4	 3 4	 7	 7



**DIE STEUERPLATINE STEHT UNTER SPANNUNG.
STELLEN SIE SICHER, DASS DER VENTILATOR VON DER STROMVERSORGUNG GETRENNT IST.**

WARTUNGSHINWEISE

Die technische Wartung umfasst den regelmäßigen Filterwechsel und die Reinigung der Geräteoberflächen von Staub und Schmutz - alle 6 Monate.

Reinigung der Ventilatoroberfläche von Staub und Schmutz umfasst folgende Schritte:

- Trennen Sie den Ventilator vom Stromnetz.
- Entfernen Sie den Deckel.
- Entfernen Sie den Filter.
- Reinigen Sie den Filter und die Frontplatte.

Die Laufradschaufeln sorgfältig alle 12 Monate reinigen.

Die Wartungsschritte sind wie folgt:

- Lösen Sie die Schrauben und entfernen Sie die Frontplatte.
- Reinigen Sie die Flächen des Ventilators und das Laufrad.

Nach der Wartung den Ventilator in umgekehrter Reihenfolge wieder zusammenbauen und an die Stromversorgung anschließen.

WARNUNG! Die elektrischen Komponenten sind dabei vor Spritzwasser zu schützen!

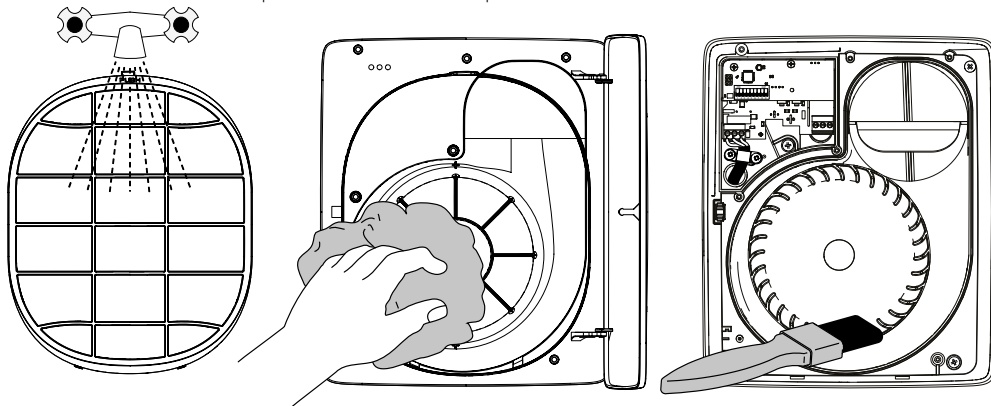

STÖRUNGSBEHEBUNG

Alarm	Mögliche Ursache	Abhilfe
Die Anlage ist an das Stromnetz angeschlossen, der Ventilator dreht sich aber nicht und reagiert nicht auf die Steuerungen.	Keine Stromversorgung.	Überprüfen Sie, ob die Stromversorgung richtig angeschlossen ist. Beseitigen Sie ansonsten den Anschlussfehler.
	Es besteht ein Problem mit der internen Verbindung.	Schalten Sie das Gerät aus. Nehmen Sie Kontakt mit Ihrem Händler auf.
Niedrige Förderleistung	Verschmutztes Lüftungssystem.	Reinigen Sie das Lüftungssystem.
Geräusch, Vibration	Verschmutztes Laufrad.	Reinigen Sie das Laufrad.
	Der Ventilator ist nicht fest oder falsch montiert.	Beseitigen Sie den Montagefehler.
	Verschmutztes Lüftungssystem.	Reinigen Sie das Lüftungssystem.

LAGERUNGS- UND TRANSPORTVORSCHRIFTEN

- Das Gerät in der Originalverpackung in einem belüfteten Raum bei einer Temperatur von +5 °C bis +40 °C und einer relativen Luftfeuchtigkeit bis maximal 70 % lagern.
- Dämpfe und Fremdstoffe in der Luft, die Korrosion verursachen und Anschluss-Abdichtungen beschädigen können, sind nicht zulässig.
- Bei Umschlagsarbeiten Hebezeug zur Vorbeugung möglicher Schäden verwenden.
- Die Transporterfordernisse für diese Ladungsart sind zu erfüllen.
- Die Beförderung mit Fahrzeugen jeglicher Art muss unter stetigem Schutz vor schädlichen mechanischen und witterungsbedingten Einflüssen erfolgen. Das Gerät nur in der Betriebslage transportieren.
- Be- und Entladearbeiten sorgfältig durchführen, vor Stößen schützen.
- Vor der ersten Verwendung nach dem Transport bei niedrigen Temperaturen muss das Gerät mindestens 3-4 Stunden bei Raumtemperatur aufbewahrt werden.

HERSTELLERGARANTIE

Das Produkt entspricht den Europäischen Normen und Standards, den Richtlinien über Niederspannung und elektromagnetische Verträglichkeit. Hiermit erklären wir, dass das Produkt mit den maßgeblichen Anforderungen aus Richtlinie 2014/30/EU über elektromagnetische Verträglichkeit, Niederspannungsrichtlinie 2014/35/EU und Richtlinie 93/68/EWG über CE-Kennzeichnung übereinstimmt.

Dieses Zertifikat ist nach Prüfung des Produktes auf das Obengenannte ausgestellt.

Der Hersteller setzt eine Garantiedauer von 60 Monaten ab Verkaufsdatum über den Einzelhandel fest, unter der Bedingung der Erfüllung der Vorschriften für Transport, Lagerung, Montage und Betrieb durch den Verbraucher.

Bei Funktionsstörungen des Geräts durch werkseitig verursachte Fehler, die innerhalb der Garantiefrist auftreten, hat der Verbraucher Anspruch auf kostenlose Behebung der Mängel am Gerät mittels Garantiereparatur durch den Hersteller.

Die Garantiereparatur umfasst insbesondere Arbeiten zur Behebung von Mängeln beim Betrieb des Geräts, um eine bestimmungsgemäße Nutzung des Geräts innerhalb der Garantiefrist sicherzustellen.

Die Mängelbehebung erfolgt durch Ersatz oder Reparatur der defekten Teile oder Einheiten des Geräts.

Die Garantie-Serviceleistung umfasst nicht:

- regelmäßige technische Wartung
- Montage/Demontage des Geräts
- Einrichten des Geräts

Für die Garantiereparatur muss der Verbraucher das Gerät, die Betriebsanleitung mit dem Vermerk des Kaufdatums sowie einen Zahlungsbeleg als Bestätigung des Kaufs vorlegen.

Das vorgelegte Modell des Geräts muss mit dem Modell übereinstimmen, welches in der Betriebsanleitung angegeben ist.

Wenden Sie sich für Garantieleistungen an den Verkäufer des Geräts.

Die Garantie gilt nicht in folgenden Fällen:

- Der Verbraucher legt den Ventilator nicht vollständig vor, wie in der Betriebsanleitung angegeben, einschließlich der vom Verbraucher demontierten Bestandteile des Geräts.
- Nichtübereinstimmung des Modells oder der Marke des Geräts mit den Angaben auf der Verpackung und in der Betriebsanleitung.
- Nicht fristgerechte technische Wartung des Geräts durch den Verbraucher.
- Bei vom Verbraucher zugefügten äußerlichen Beschädigungen des Gehäuses und der inneren Einheiten (außer

äußeren Änderungen am Gerät, welche für die Montage notwendig sind).

- Änderungen an der Konstruktion des Gerätes oder technische Änderungen am Gerät.
- Austausch und Verwendung von Einheiten oder Teilen, die nicht durch den Hersteller vorgesehen sind.
- Unzweckmäßige Benutzung des Geräts.
- Verletzung der Montagevorschriften des Geräts durch den Verbraucher.
- Verletzung der Vorschriften für die Steuerung des Geräts durch den Verbraucher.
- Anschluss des Geräts an ein Stromnetz mit einer anderen Spannung, als in der Betriebsanleitung angegeben ist.
- Ausfall des Geräts infolge von Spannungssprüngen im Stromnetz.
- Durchführung einer selbständigen Reparatur des Geräts durch nichtautorisierte Personen.
- Reparaturen des Geräts durch Personen, die nicht vom Hersteller autorisiert sind.
- Ablauf der Garantiefrist des Geräts.
- Verletzung geltender Vorschriften für die Beförderung des Geräts durch den Verbraucher.
- Verletzung der Vorschriften über die Lagerung des Geräts durch den Verbraucher.
- Rechtswidrige Handlungen von Drittpersonen in Bezug auf das Gerät.
- Ausfall des Geräts infolge höherer Gewalt (Feuer, Überschwemmung, Erdbeben, Kriege, militärische Handlungen jeder Art, Blockaden).
- Fehlen der Plomben, wenn solche durch die Betriebsanleitung vorgesehen sind.
- Nichtvorlage der Betriebsanleitung mit ausgewiesenem Kaufdatum.
- Fehlen des Kaufbelegs mit ausgewiesenem Kaufdatum, welcher den Kauf bestätigt.



ERFÜLLEN SIE DIE VORLIEGENDEN BETRIEBSANFORDERUNGEN, UM EINE ORDNUNGSGEMÄßE FUNKTION UND EINE LANGE LEBENSDAUER DES GERÄTS SICHERZUSTELLEN.



DIE GEWÄHRLEISTUNGSANSPRÜCHE KÖNNEN NUR DANN GELTEND GEMACHT WERDEN, WENN DAS GERÄT, EIN KAUFBELEG UND DIE BETRIEBSANLEITUNG, IN DER DAS KAUFDATUM NOTIERT IST, VORLIEGEN.

Prüfzeichen

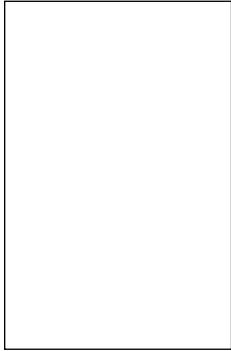

Verkauft von
(Name und Stempel des Händlers)

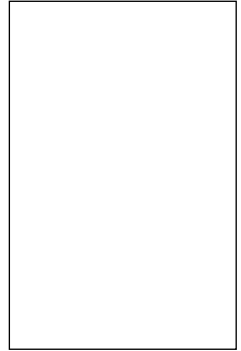

Herstellungsdatum

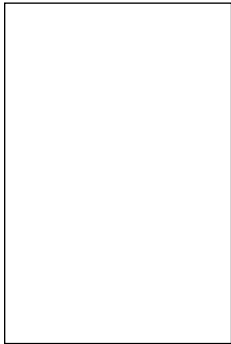

Kaufdatum

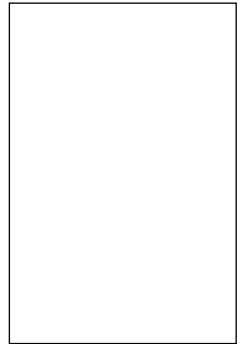

Abnahmeprotokoll

Fantom _____

Der Ventilator ist als betriebsfähig anerkannt