

VENTS VPA-Serie



Bedienpult A16

Zuluftanlagen im kompakten schall- und wärmeisolierten Gehäuse, mit Elektro-Heizregister, mit einer Luftförderleistung von **bis zu 1520 m³/h.**

■ Beschreibung

Die Zuluftanlage VPA ist ein vollständiges Lüftungsgerät für Luftfilterung, Luftheizung und Frischluftzufuhr. Luftförderleistung von 200 bis zu 1500 m³/h.

Alle Modelle sind kompatibel mit Lüftungsrohren mit Durchmesser 100, 125, 150, 200, 250, 315 mm.

■ Gehäuse

Das doppelwandige Gehäuse aus Aluzink, von innen wärme- und schallisoliert mit einer 25 mm dicken Mineralwollschicht.

■ Filter

Der eingebaute Kassettenfilter mit der Filterklasse G4 sichert eine effiziente Zuluftfilterung.

■ Heizregister

In der kalten Saison wird die Zuluft mit einem Elektro-Heizregister erhitzt.

■ Ventilator

Die Lüftungsanlage ist mit einem Radialventilator mit rückwärts gekrümmten Laufradschaufeln und einem eingebauten Überhitzungsthermostat mit automatischer Rückstellung ausgestattet. Das Modell VPA-1 ist mit einem Hochleistungsmotor ausgestattet.

Die Motoren und die Laufräder sind in zwei Ebenen ausgewuchtet. Die Kugellager gewährleisten einen wartungsfreien Betrieb und eine lange Lebensdauer des Motors und sind für 40 000 Betriebsstunden ausgelegt.

■ Steuerung und Automatisierung

Integrierte Steuerung zur Förderleistungsregelung des Ventilators und Einstellung der Zulufttemperatur. Die Zuluftanlage kann über das externe Bedienpult, das an ein Kabel angeschlossen wird, gesteuert werden. Ein 10 m Kabel ist im Lieferumfang enthalten.

■ Steuerungs- und Schutzfunktionen

- ▶ Fernbedientes Ein- und Ausschalten der Lüftungsanlage.
- ▶ Erhaltung der über das Bedienpult eingestellten Raumtemperatur über den Triac-Heizleistungsregler.
- ▶ Drehzahlregelung (niedrig, mittel, hoch) des Ventilators über das Bedienpult.
- ▶ Erarbeitung der Wirkungsalgorithmen beim Ein- und Ausschalten der Zuluftanlage.
- ▶ Steuerung der Zuluftanlage gemäß dem Tag- und Wochen-Programmbetrieb.
- ▶ Überhitzungsschutz der Heizstäbe des Elektro-Heizregisters.
- ▶ Sperren des Betriebs des Elektro-Heizregisters bei Ventilatorstillstand.
- ▶ Überhitzungsschutz des Elektro-Heizregisters gemäß den zwei Thermostaten.
- ▶ Überwachung der Filterverschmutzung über den Druckdifferenzschalter.
- ▶ Steuerung der Luftklappe mit Stellantrieb.
- ▶ Umschaltung der Zuluftanlage auf die Höchstgeschwindigkeit im Falle der Betätigung des CO₂ Sensors, des Feuchtigkeitssensors, des Raumluftqualitätssensors (im Lieferumfang nicht enthalten).
- ▶ Abschalten des Systems gemäß dem Signal aus der Brandmeldezentrale.

■ Montage

Die Zuluftanlage ist für die Installation auf dem Fussboden, die Deckenmontage mit Hilfe des Befestigungswinkels oder der elastischen Verbindungsmanschette sowie für die Wandmontage mit Hilfe den Befestigungswinkeln konstruiert. Montage in Hauswirtschaftsräumen, wie Balkon, Lagerraum, Keller oder Dachboden sowie in Wohnräumen, z.B. in der Zwischendecke oder in einer Wandnische ist zulässig. Montage in jeder Position ist möglich, außer einer vertikalen Installation mit dem Luftstrom nach unten gerichtet. Die Heizstäbe dürfen nicht unter dem Ventilator platziert werden. Der Wartungszugang für die Servicearbeiten und Filterreinigung muss vorgesehen werden. Die Wartungsblende ist am oben des Gehäuses und die Steuereinheit befindet sich von rechts.

Bezeichnungserklärung

Serie		Stützdurchmesser	Leistungsaufnahme Elektro-Heizregister, kW	Phasenzahl	Eingebaute Steuerung
VENTS VPA	– 1: Hochleistungsmotor	100; 125; 150; 200; 250; 315	– 1,8; 2,4; 3,4; 3,6; 5,1; 6; 9	– 1: einphasig 3: dreiphasig	_.: keine Steuerung ist enthalten

Zubehör

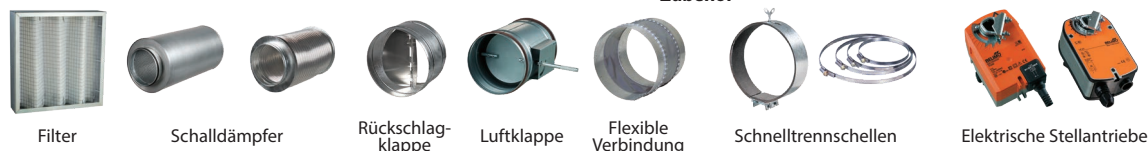

Filter

Schalldämpfer

Rückschlagklappe

Luftklappe

Flexible Verbindung

Schnelltrennschellen

Elektrische Stellantriebe

Technische Daten

	VPA 100- 1,8-1	VPA 125- 2,4-1	VPA 150- 2,4-1	VPA 150- 3,4-1	VPA 150- 5,1-3	VPA 150- 6,0-3	VPA 200- 3,4-1	VPA 200- 5,1-3	VPA 200- 6,0-3	
Versorgungsspannung Lüftungsanlage, V/50 Hz	1~230		1~230		3~400		1~230	3~400		
Max Leistungsaufnahme Ventilator, W	73	75	98			193				
Stromaufnahme Ventilator, A	0,32	0,33	0,43			0,84				
Leistungsaufnahme Elektro-Heizregister, kW	1,8	2,4	2,4	3,4	5,1	6	3,4	5,1	6	
Stromaufnahme Heizregister, A	7,8	10,4	10,4	14,8	7,4	8,7	14,8	7,4	8,7	
Anzahl Elektro-Heizstäbe	3	3	2	2	3	3	2	3	3	
Gesamte Leistungsaufnahme Lüftungsanlage, kW	1,873	2,475	2,498	3,498	5,198	6,098	3,593	5,293	6,193	
Stromaufnahme Lüftungsanlage gesamt, A	8,12	10,73	10,83	15,23	7,83	9,13	15,64	8,24	9,54	
Förderleistung, m ³ /h	190	285	425			810				
Drehzahl, min ⁻¹	2830	2800	2705			2780				
Schalldruck 3 m, dBA	27	28	29			30				
Fördermitteltemperatur, °C	-25...+55		-25...+55			-25...+45				
Gehäusematerial	Aluzink			Aluzink			Aluzink			
Isolationsschicht	25 mm, Mineralwolle		25 mm, Mineralwolle			25 mm, Mineralwolle				
Filter	G4			G4			G4			
Kanal-Anschlussgröße, mm	100	125	150			200				
Gewicht, kg	50			50			52			

Technische Daten

	VPA 250-3,6-3	VPA 250-6,0-3	VPA 250-9,0-3	VPA 315-6,0-3	VPA 315-9,0-3	VPA-1 315-6,0-3	VPA-1 315-9,0-3	
Versorgungsspannung Lüftungsanlage, V/50 Hz	3~400		3~400				3~400	
Max Leistungsaufnahme Ventilator, W	194		171			296		
Stromaufnahme Ventilator, A	0,85		0,77			1,34		
Leistungsaufnahme Elektro-Heizregister, kW	3,6	6	9	6	9	6	9	
Stromaufnahme Heizregister, A	5,3	8,7	13	8,7	13	8,7	13	
Anzahl Elektro-Heizstäbe	3	3	3	3	3	3	3	
Gesamte Leistungsaufnahme Lüftungsanlage, kW	3,794	6,194	9,194	6,171	9,171	6,296	9,296	
Stromaufnahme Lüftungsanlage gesamt, A	6,15	9,55	13,85	9,47	13,77	10,04	14,34	
Förderleistung, m ³ /h	990		1190			1520		
Drehzahl, min ⁻¹	2790		2600			2720		
Schalldruck 3 m, dBA	30		30			30		
Fördermitteltemperatur, °C	-25...+50		-25...+50			-25...+45		
Gehäusematerial	Aluzink				Aluzink			
Isolationsschicht	25 mm, Mineralwolle			25 mm, Mineralwolle				
Filter	G4				G4			
Kanal-Anschlussgröße, mm	250			315				
Gewicht, kg	52			62				

Außenmaße

Modell	Abmessungen, mm					
	ØD	B	B1	H	L	L1
VPA 100	99	382	421,5	408	800	647
VPA 125	124	382	421,5	408	800	647
VPA 150	149	455	496,5	438	800	647
VPA 200	199	487	526,5	513	835	684
VPA 250	249	487	526,5	513	835	684
VPA 315	314	527	566,5	548	900	750

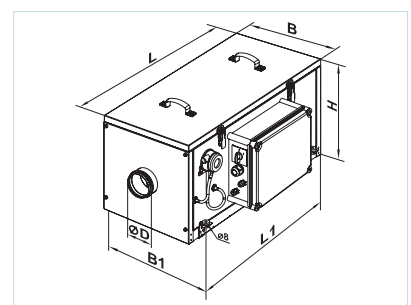

VENTS VPA

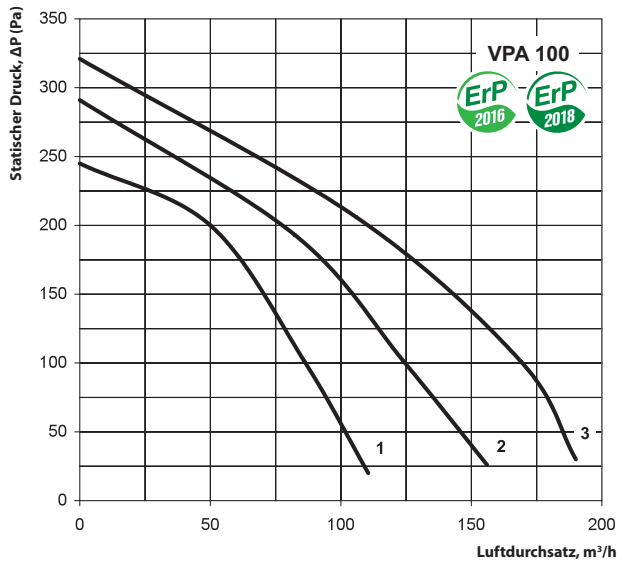

Schalldruck	Hz	Frequenzband, Hz								
		Gesamt	63	125	250	500	1000	2000	4000	8000
L _{WA} saugseitig	dBA	50	30	47	47	35	40	37	28	16
L _{WA} druckseitig	dBA	58	39	50	56	49	45	42	33	23
L _{WA} Abstrahlung	dBA	31	5	21	28	24	19	13	4	0

VENTS VPA

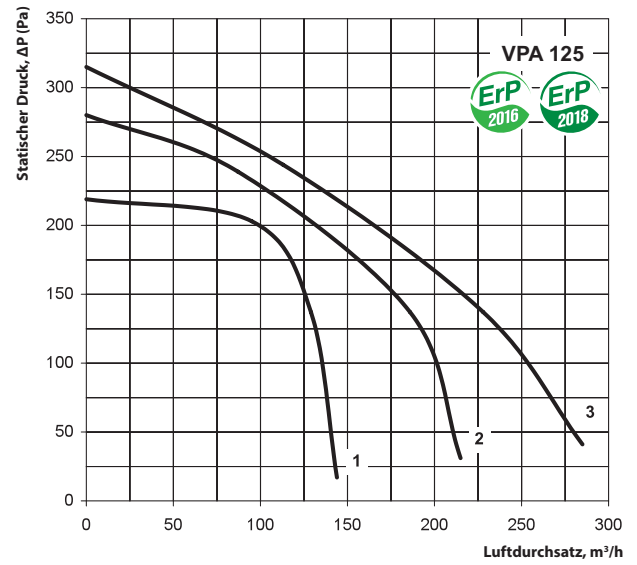

Schalldruck	Hz	Frequenzband, Hz								
		Gesamt	63	125	250	500	1000	2000	4000	8000
L _{WA} saugseitig	dBA	52	31	48	48	36	41	40	32	18
L _{WA} druckseitig	dBA	62	40	53	56	52	47	47	37	23
L _{WA} Abstrahlung	dBA	33	9	24	33	26	17	16	3	4

VENTS VPA

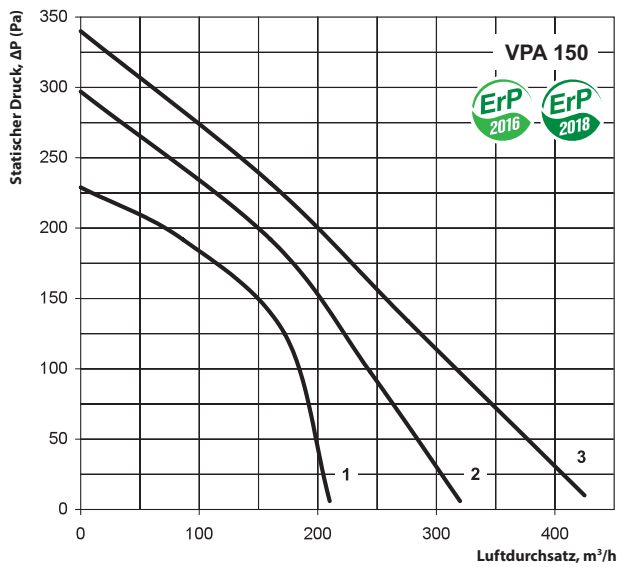

Schalldruck	Hz	Frequenzband, Hz								
		Gesamt	63	125	250	500	1000	2000	4000	8000
L _{WA} saugseitig	dBA	65	37	53	63	50	53	53	45	30
L _{WA} druckseitig	dBA	63	22	43	53	52	57	57	46	36
L _{WA} Abstrahlung	dBA	41	14	34	39	19	27	19	7	0

VENTS VPA

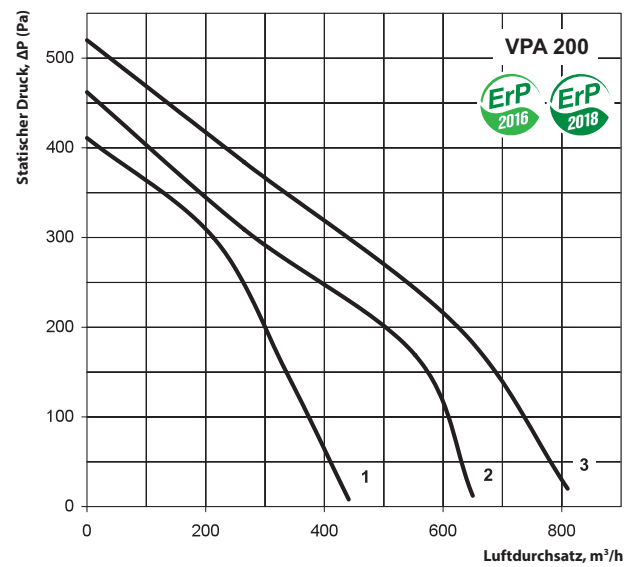

Schalldruck	Hz	Frequenzband, Hz								
		Gesamt	63	125	250	500	1000	2000	4000	8000
L _{WA} saugseitig	dBA	65	41	58	59	56	60	62	56	41
L _{WA} druckseitig	dBA	71	46	57	63	64	66	66	58	45
L _{WA} Abstrahlung	dBA	46	15	31	43	40	34	30	22	8

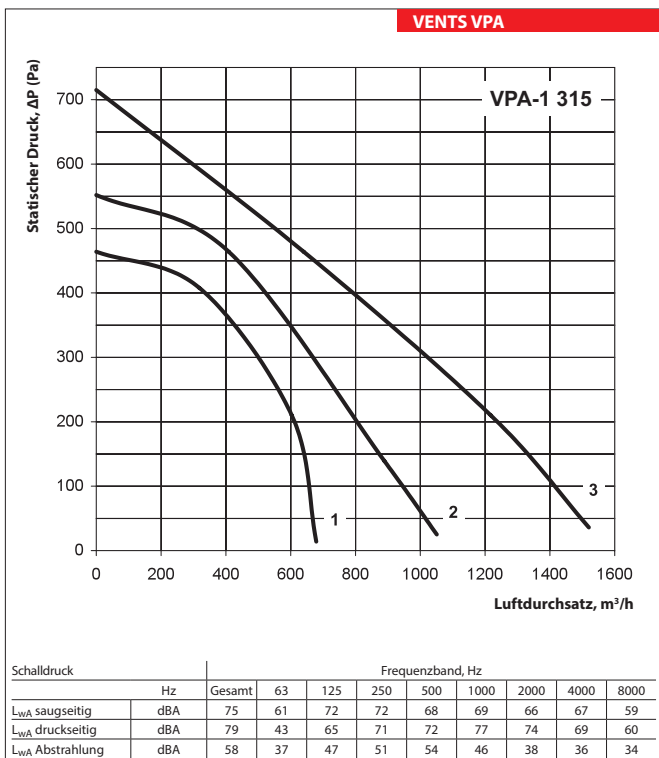
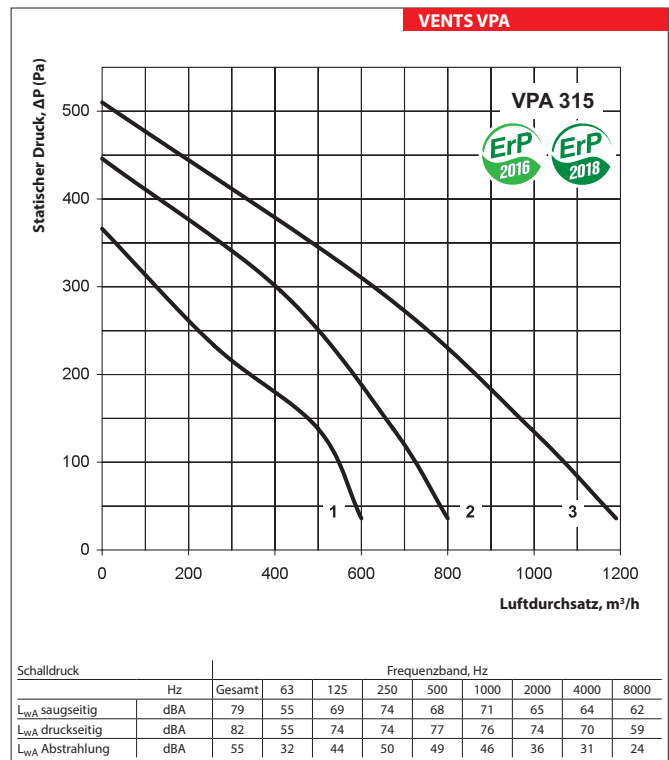
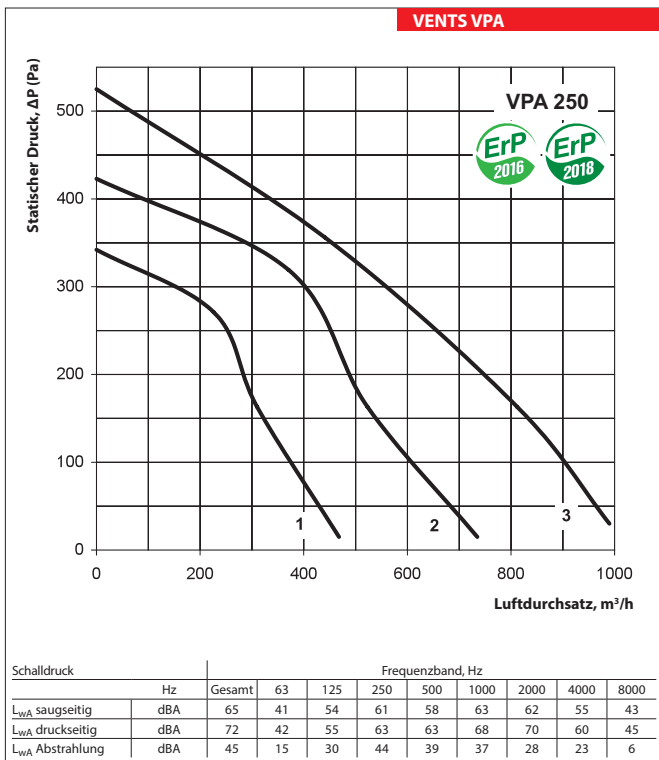

Zubehör für Zuluftanlagen

Modell	Wechselfilter	Filtertyp
VPA 100-1,8-1	SF 100/125 G4	Kassettyp
VPA 125-2,4-1		
VPA 150-2,4-1	SF 150 G4	Kassettyp
VPA 150-3,4-1		
VPA 150-5,1-3		
VPA 150-6,0-3		
VPA 200-3,4-1	SF 200/250 G4	Kassettyp
VPA 200-5,1-3		
VPA 200-6,0-3		
VPA 250-3,6-3	SF 315 G4	Kassettyp
VPA 250-6,0-3		
VPA 250-9,0-3		
VPA 315-6,0-3	SF 315 G4	Kassettyp
VPA 315-9,0-3		
VPA-1 315-6,0-3		
VPA-1 315-9,0-3		