

VENTS Quietline Serie



Axiale Rohrventilatoren zur Be- und Entlüftung mit einer leistungsstarken Luftförderleistung von bis 375 m³/h

Anwendung

- Innovativer Lüfter mit stilvollem Design für Be- und Entlüftung für mehr Komfort.
- Permanente Lüftung oder Intervalllüftung von Sanitärbereichen, Duschräumen, Küchen und anderer Wohnräumen.
- Maximaler Luftdurchsatz kombiniert mit geräuscharmem Betrieb gewährleistet ein ideales Raumklima.
- Ent- oder Belüftung abhängig von der Montageart des Lüfters im System.
- Kompatibel mit (flexiblen) Kunststoff-Lüftungsrohren.
- Beförderung der kleinen und mittelgroßen Luftvolumen für kleine Distanzen bei niedrigem Luftwiderstand im System.
- Kompatibel mit Lüftungsrohren mit einem Durchmesser von 100, 125 und 150 mm.

Motor

- Zuverlässiger Kugellagermotor mit niedrigem Energiebedarf ab 4,5 W.
- VENTS Quietline Modelle sind mit einem ein- oder zweistufigen Einphasenmotor ausgestattet (Serie Quietline Duo und Quietline Extra).
- Der integrierte Überhitzungsschutz verhindert Motorüberlastung.
- Der Motor liegt auf Gummi-Antivibrationsverbinder für extra Schwingungsdämpfung und einen leisen Betrieb (ausgenommen VENTS Quietline 150 Q).

Modifikationen und Optionen



Quietline Extra: Modifikation mit einem zweistufigen Motor.



Quietline Duo: Modifikation mit einem zuverlässigen zweistufigen Einphasenmotor.



Quietline Q: Modifikation mit einem niedertourigen Motor für geräuscharmen Betrieb.



Quietline 12: Modifikation mit einem 12 V Wechselstrom-Niederspannungsmotor.



Quietline K: Modifikation mit einer Rückschlagklappe zur Verhinderung von Luftrückstau.



Quietline T: Modifikation mit einem Nachlaufschalter mit der Nachlaufzeit, einstellbar von 2 bis 30 Minuten.

Quietline R: Modifikation mit einem Netzkabel und einem IEC C14 Stecker.

Quietline-k: Modifikation mit einem Montagehalter zur Befestigung an einer flachen Oberfläche.

Betriebsart des Lüfters mit einem Nachlaufschalter

Die Auswahl der Betriebsarten für T-Modifikationen der Modelle VENTS Quietline 100, 125, 150 und VENTS Quietline 150 Extra erfolgt durch die Positionierung des Dip-Schalters in eine entsprechende Position.

Betriebsart 1

- Standardmäßig ist der Lüfter ausgeschaltet. Bei der Betätigung des Schalters startet der Lüfter den Betrieb mit der niedrigen Geschwindigkeit.

Betriebsart 2

- Standardmäßig ist der Lüfter ausgeschaltet. Bei der Betätigung des Schalters startet der Lüfter den Betrieb mit der hohen Geschwindigkeit.

Betriebsart 3 (zweistufiger Betrieb)

- Standardmäßig läuft der Lüfter mit der niedrigen Geschwindigkeit. Bei der Betätigung des Schalters schaltet der Lüfter auf die Hochgeschwindigkeit um.

Betriebsart 4 (automatischer Intervallbetrieb)

- Standardmäßig läuft der Lüfter mit der niedrigen Geschwindigkeit. Der Lüfter schaltet auf die hohe Geschwindigkeit automatisch jede eingestellte Zeitdauer, einstellbar von 1 bis 15 Stunden und sichert eine intensive Lüftung für maximal 30 Minuten. Danach kehrt der Lüfter in den Standardbetrieb mit der niedrigen Geschwindigkeit.

Manuelle Steuerung:

- Der Lüfter ist mit einem Lichtschalter gesteuert. Der Lichtschalter ist nicht im Lieferumfang enthalten.

- Die Drehzahlregelung erfolgt mit dem Thyristor-Drehzahlregler SRS-1 (zutreffend für die Modelle ohne Nachlaufschalter). Bei den Modellen VENTS Quietline 100 Duo, VENTS Quietline 125 Duo, VENTS Quietline 150 Duo, VENTS Quietline 150 Extra ist die Drehzahlregelung auch mit dem Drehzahlregler P2-1-300 möglich. Details siehe Elektro-Zubehör.

Automatische Drehzahlsteuerung:

- Mit dem elektronischen Steiereinheit BU-1-60. Details siehe Elektro-Zubehör. Erhältlich als Sonderzubehör.
- Mit dem eingebauten Nachlaufschalter T mit der Nachlaufzeit einstellbar von 2 bis 30 Minuten.

Montageeigenschaften

- Einsetzen in Lüftungsrohr mit einem entsprechenden Durchmesser. Anschluss an flexible Lüftungsrohre erfolgt mit Schlauchschellen.
- Der Montagewinkel ermöglicht die Montage des Lüfters auf einer waagerechten und senkrechten flachen Oberfläche (Modell Quietline-k).
- Die Reihenmontage der zwei Lüfter erhöht den Betriebsdruck.
- Der Anschluss des Lüfters mit dem 12 V Niederspannungsmotor an das Stromnetz 220 V/50 Hz erfolgt über den Abspanntransformator TRF 220/12-25 (Sonderzubehör).

Steuerung

Zubehör



Diffusoren und Tellerventile

Lüftungsrohre

Gitter und Lüftungshauben

Rückschlagklappe

Drehzahlregler

Steuereinheit

Aufbau

- Das Gehäuse und das Laufrad sind aus hochwertigem robustem Kunststoff gefertigt.
- Die speziell entwickelten Luftstromrichter im Austrittsstutzen vermindern Luftturbulenz, erhöhen den Betriebsdruck und reduzieren Geräuschpegel.

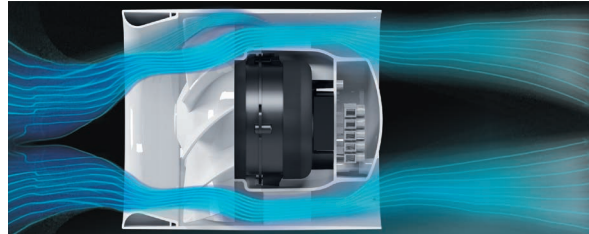

- Das Design des Laufrades erhöht die Betriebseffizienz und sichert einen leisen Betrieb.
- Schutzart: IPX4.

Außenabmessungen, mm

Modell	L	Ø D	k
VENTS Quietline 100	137,5	99	-
VENTS Quietline-k 100	137,5	99	54
VENTS Quietline 125	161,5	125	-
VENTS Quietline-k 125	161,5	125	53,5
VENTS Quietline 150	182	150	-
VENTS Quietline-k 150	182	150	54

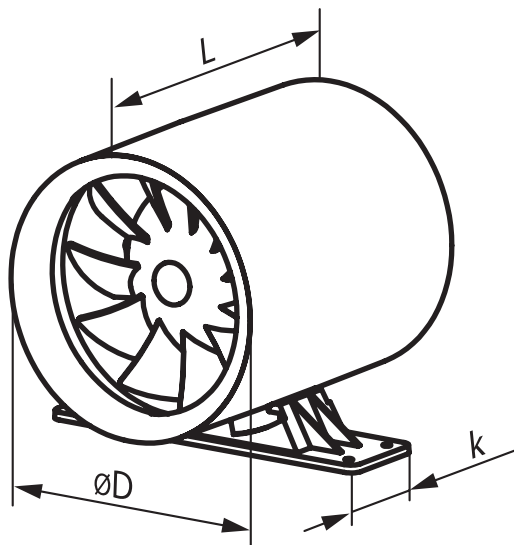

Aerodynamische Eigenschaften

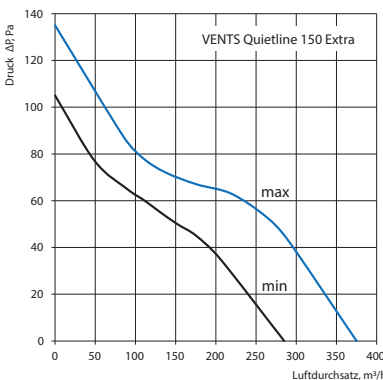
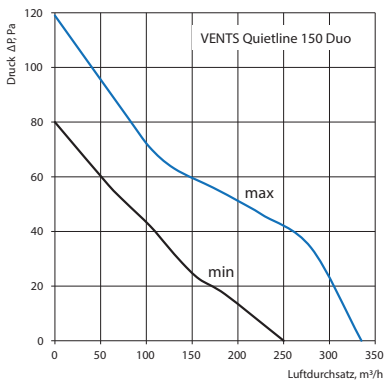
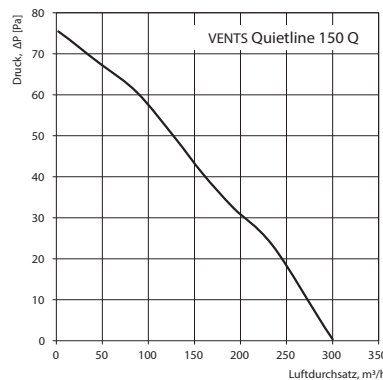
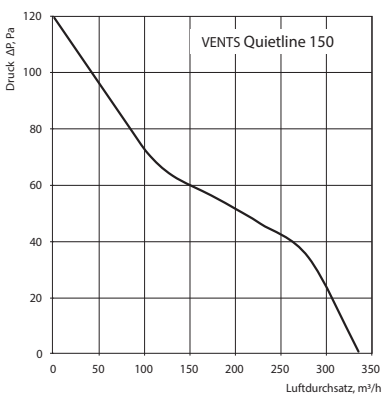
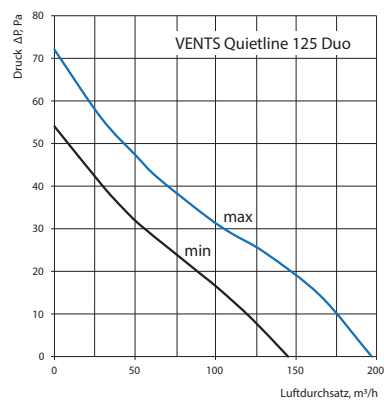
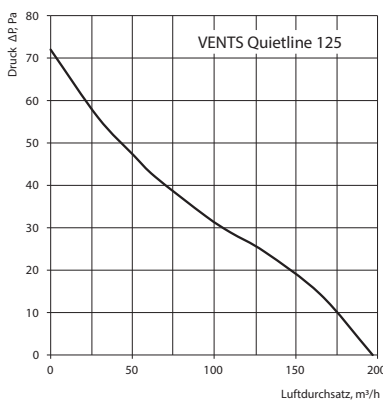
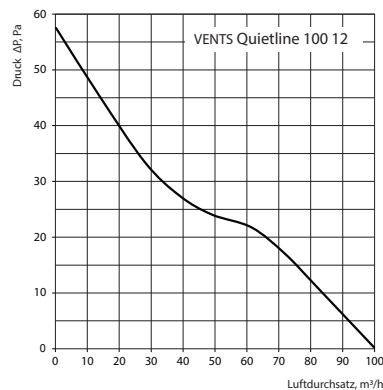
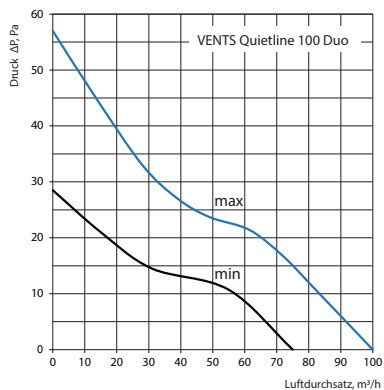
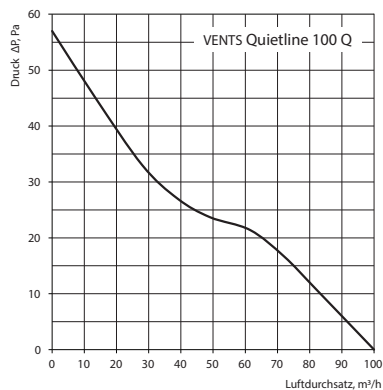

Technische Daten

Modell	Geschwindigkeit	Frequenz, Hz	Netzspannung, V	Leistungsaufnahme, W	Stromaufnahme, A	Drehzahl, min ⁻¹	Luftförderleistung, m ³ /h	Schalldruck 3 m, dBA	Gewicht, kg
VENTS Quietline 100		50	220-240						
VENTS Quietline 100 (220 V/60 Hz)	-	60	220	7.5	0,049	2100	100	25	
VENTS Quietline 100 Duo	min.	50	220-240	4.5	0,029	1650	75	22	0,61
	max.			7.5	0,049	2100	100	25	
VENTS Quietline 100 Duo (220 V/60 Hz)	min.	60	220	4.5	0,029	1650	75	22	
	max.			7.5	0,049	2100	100	25	
VENTS Quietline 100 12	-	50	12	7.5	0,99	2100	100	25	
Vents Quietline 125		50	220-240						0,75
Vents Quietline 125 (220 V/60 Hz)	-	60	220	13	0,085	2250	197	32	
Vents Quietline 125 Duo	min.	50	220-240	10	0,065	1950	145	29	
	max.			13	0,085	2250	197	32	
Vents Quietline 125 Duo (220 V/60 Hz)	min.	60	220	10	0,065	1950	145	29	
	max.			13	0,085	2250	197	32	
VENTS Quietline 150		50	220-240						1,3
VENTS Quietline 150 (220 V/60 Hz)	-	60	220	22	0,095	2250	335	39	
VENTS Quietline 150 Q		50							
VENTS Quietline 150 Q (220 V/60 Hz)	-	60	220-240	26	0,085	1900	305	37	
VENTS Quietline 150 Duo	min.	50/60	220-240	19	0,087	1950	250	36	
	max.			22	0,095	2250	335	39	
VENTS Quietline 150 Extra	min.	50/60	220-240	22	0,103	2300	285	36	
	max.			25	0,109	2600	375	41	

Montagebeispiel

