

Серия
ВЕНТС ТТ Сайлент-М ЕС



Канальные вентиляторы смешанного типа в шумо- и теплоизолированном корпусе с производительностью до **1970 м³/ч** с ЕС-двигателем

■ **Применение**

Серия канальных вентиляторов ВЕНТС ТТ Сайлент-М ЕС выпускается в специальном шумоизоляционном корпусе, обеспечивающем бесшумную работу вентилятора при высоких аэродинамических характеристиках. Совместимы с воздуховодами диаметром от 100 до 315 мм.

Вентиляторы ВЕНТС ТТ Сайлент-М ЕС объединяют в себе широкие возможности и высокие технические параметры осевых и центробежных вентиляторов, обеспечивая мощный воздушный поток и высокое давление, а также экономичность и управляемость ЕС-двигателя.

100 % регулируемая скорость, возможность подключения нескольких вентиляторов к управляющей компьютерной системе, оснащенной сенсорами и датчиками.

Применение: в приточно-вытяжных системах вентиляции различных коммерческих и промышленных помещений с повышенными требованиями к энергосбережению, низкому уровню шума (библиотеки, конференц-залы, учебные заведения, детские сады и т.д.).

■ **Конструкция**

Внешний корпус изготавливается из стали с полимерным покрытием. Внутренняя перфорация корпуса пропускает звуковые волны, направляя их под определенным углом на слой шумопоглощающего материала. Шумо- и теплоизоляция корпуса выполнены из слоя минеральной ваты толщиной 50 мм. Специальная перфорация корпуса и шумопоглощающий материал обеспечивают затухание звука в широком диапазоне частот. Внутренний корпус и крыльчатка производятся из высококачественного и прочного пластика.

Благодаря конической форме крыльчатки и специально спрофилированным лопастям круговая скорость воздушного потока увеличивается, обеспечивая более высокое давление и производительность по сравнению с обычными осевыми вентиляторами. Диффузор, специально спроектированная крыльчатка и спрямляющий аппарат на выходе корпуса вентилятора распределяют воздушный поток, обеспечивая оптимальное сочетание характеристик – высокую производительность и увеличенное давление при низком уровне шума. Корпус вентилятора оснащен внешней герметичной клеммной коробкой для подключения электропитания.

■ **Электродвигатель**

Используются высокоэффективные электронно-коммутируемые (ЕС) двигатели постоянного тока. Такие двигатели являются на сегодняшний день наиболее передовым решением в области энергосбережения. ЕС-двигатели характеризуются высокой производительностью и оптимальным управлением во всем диапазоне скоростей вращения. Несомненным пре-

имуществом электронно-коммутируемого двигателя является высокий КПД (достигает 90 %).

■ **Регулирование скорости**

Управление вентилятором осуществляется с помощью управляющего сигнала 0-10 В (регулирование производительности осуществляется в зависимости от уровня температуры, давления, задымленности и других параметров). При изменении значения управляющего фактора ЕС-вентилятор изменяет скорость вращения и подает ровно столько воздуха, сколько необходимо для вентиляционной системы. Максимальная скорость вращения вентилятора не зависит от частоты электрического тока в сети (возможна работа как в сети с частотой тока 50 Гц, так и 60 Гц). Вентиляторы можно объединять в единую компьютерную сеть управления. Программное обеспечение позволяет с высокой точностью управлять работой объединенных в сеть вентиляторов. На дисплей компьютера выводятся все параметры системы, и при необходимости можно задавать индивидуальный режим работы для каждого вентилятора в сети.

■ **Монтаж**

Вентиляторы предназначены для монтажа с круглыми воздуховодами.

Корпус вентилятора оснащен крепежными кронштейнами для напольного, настенного или потолочного монтажа. Допускается монтаж под любым углом относительно оси вентилятора.

При монтаже необходимо предусмотреть доступ для сервисного обслуживания вентилятора. Электрическое подключение и установка должны выполняться согласно инструкции и электрической схеме, указанным на клеммной коробке.

В одной системе возможна установка нескольких вентиляторов параллельно для увеличения производительности или последовательно для увеличения рабочего давления.

Условное обозначение

Серия	Материал корпуса	Диаметр воздуховода	Тип двигателя
ВЕНТС ТТ Сайлент: вентилятор смешанного типа в шумоизолированном корпусе	М: металл	100; 125; 150; 160; 200; 250; 315	ЕС: синхронный двигатель с электронным управлением

Принадлежности



Шумоглушитель

Фильтры

Нагреватели

Обратный клапан

Воздушная заслонка

Хомуты

Регулятор скорости

Габаритные размеры вентиляторов

Тип	Размеры, мм					Масса, кг
	ØD	B	B1	L	H	
ТТ Сайлент-М 100 ЕС	98	215	332	505	247	4,9
ТТ Сайлент-М 125 ЕС	123	215	332	474	247	4,8
ТТ Сайлент-М 150 ЕС	147	247	372	580	265	6,0
ТТ Сайлент-М 160 ЕС	157	247	372	580	265	6,0
ТТ Сайлент-М 200 ЕС	198	293	392	558	311	8,6
ТТ Сайлент-М 250 ЕС	248	358	451	664	379	12,5
ТТ Сайлент-М 315 ЕС	313	432	527	782	455	19,8

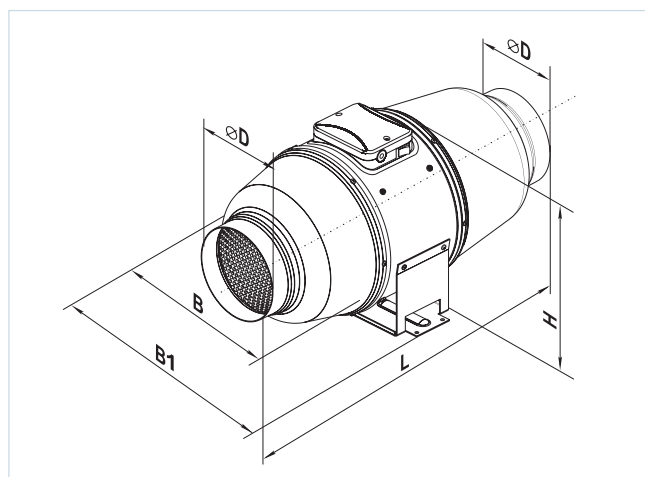

Технические характеристики

	ТТ Сайлент-М 100 ЕС	ТТ Сайлент-М 125 ЕС	ТТ Сайлент-М 150(160) ЕС	ТТ Сайлент-М 200 ЕС	ТТ Сайлент-М 250 ЕС	ТТ Сайлент-М 315 ЕС
Напряжение, В/50 (60) Гц	1~230	1~230	1~230	1~230	1~230	1~230
Мощность, Вт	30	40	55	123	169	284
Ток, А	0,29	0,37	0,48	1,02	1,38	1,25
Максимальный расход воздуха, м³/ч	300	450	600	1040	1285	1970
Частота вращения, мин ⁻¹	3680	3750	3390	3390	2870	2826
Уровень звукового давления на расст. 3м, дБА	37	43	38	43	42	46
Макс. темп. перемещаемого воздуха, °С	-25...+55	-25...+55	-25...+55	-25...+55	-25...+55	-25...+55
Защита	IPX4	IPX4	IPX4	IPX4	IPX4	IPX4
Класс энергоэффективности	B	B	B	-	-	-

Для соответствия требованиям ErP 2018, необходимо применять регулятор скорости и типологию управления local demand control (подключить датчик).

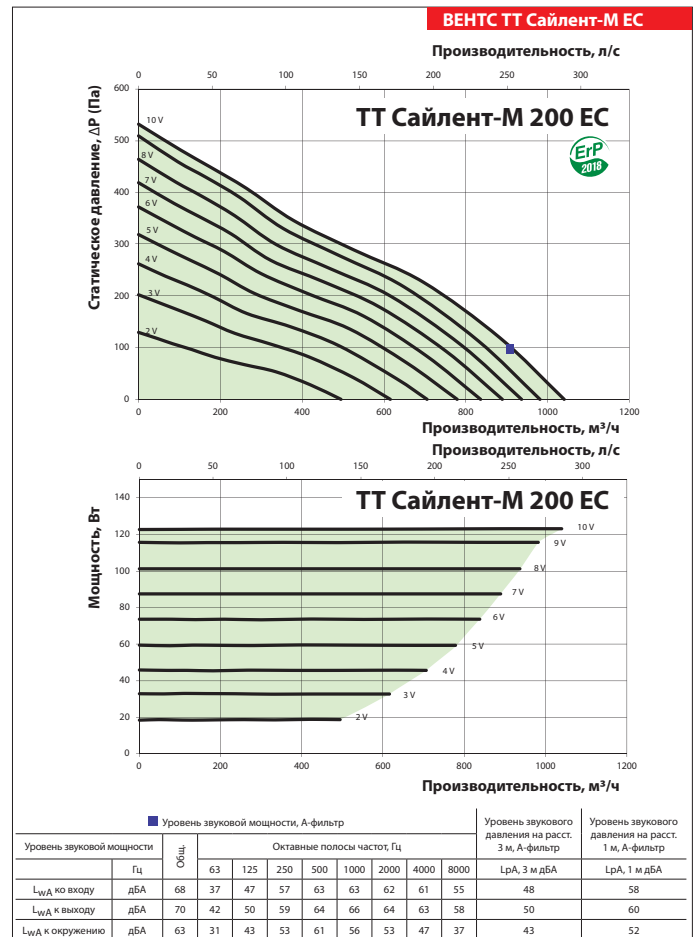
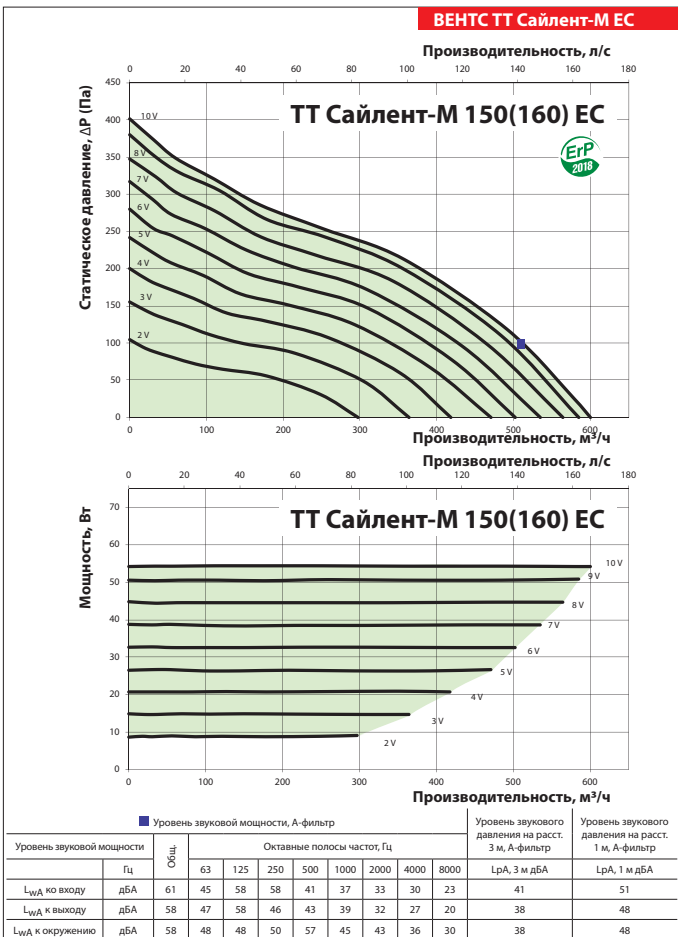
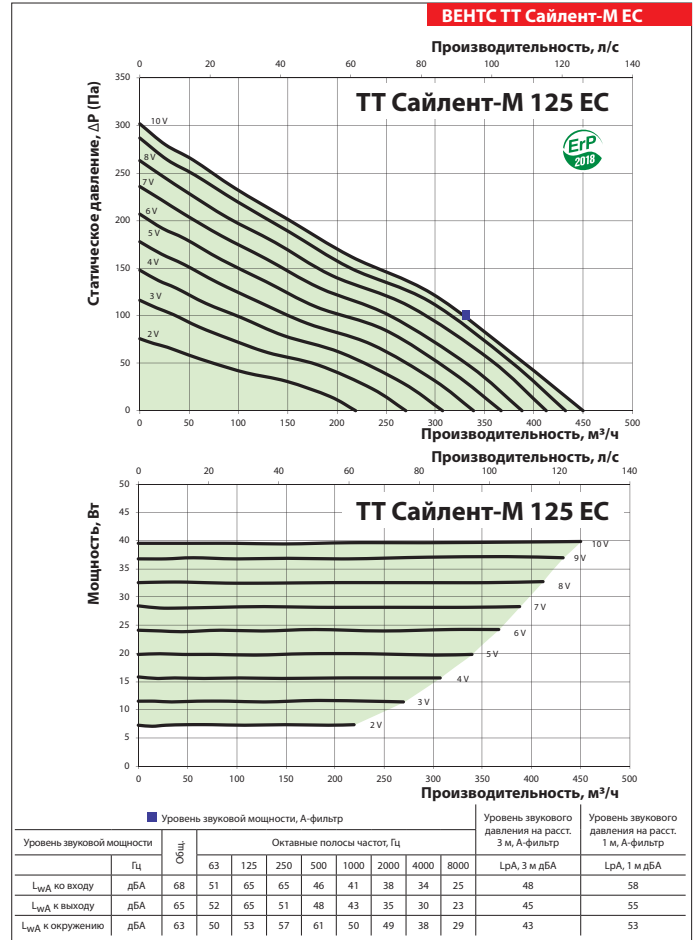
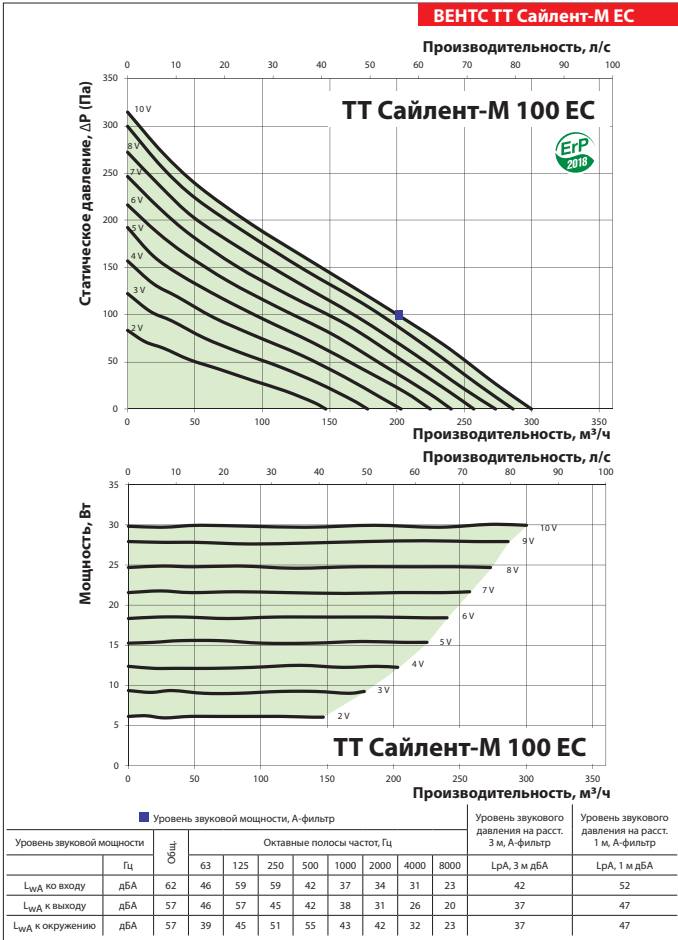

ВЕНТС TT Сайлент-М ЕС

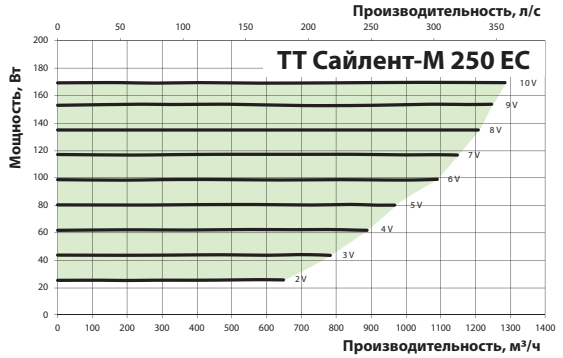
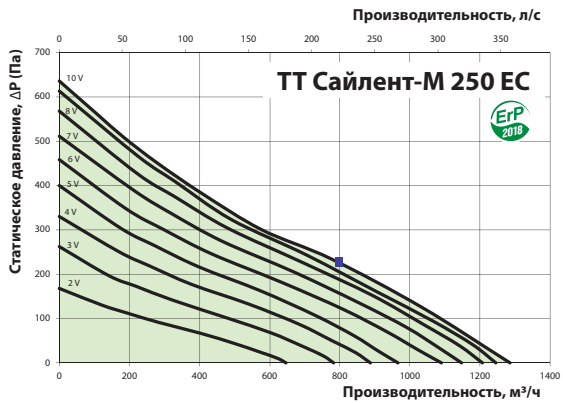

■ Уровень звуковой мощности, А-фильтр

Уровень звуковой мощности	Гц	Общ.	Октавные полосы частот, Гц								Уровень звукового давления на расст. 3 м, А-фильтр		Уровень звукового давления на расст. 1 м, А-фильтр	
			63	125	250	500	1000	2000	4000	8000	ЛрА, 3 м дБА	ЛрА, 1 м дБА		
L _{WA} ко входу	дБА	70	45	48	60	66	65	63	58	52	50	60	60	
L _{WA} к выходу	дБА	74	46	54	62	70	69	66	63	56	54	64	64	
L _{WA} к окружению	дБА	63	40	45	52	60	57	51	43	31	42	52	52	

ВЕНТС TT Сайлент-М ЕС

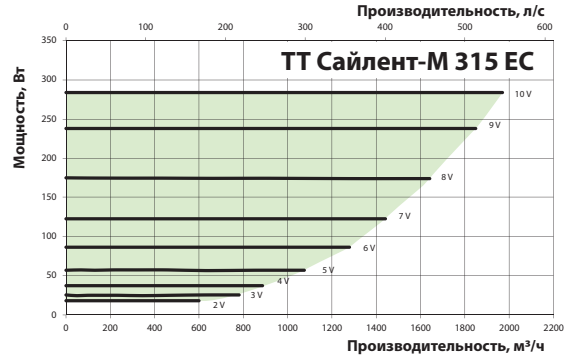
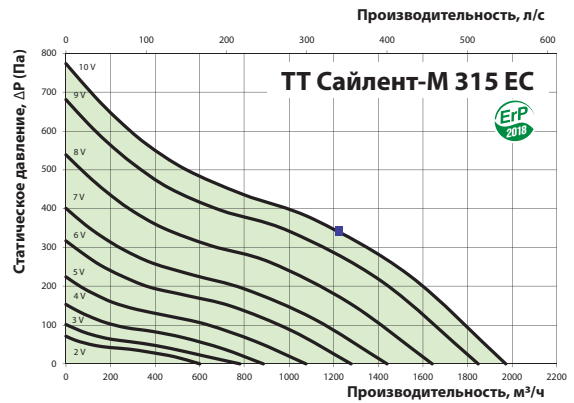

■ Уровень звуковой мощности, А-фильтр

Уровень звуковой мощности	Гц	Общ.	Октавные полосы частот, Гц								Уровень звукового давления на расст. 3 м, А-фильтр		Уровень звукового давления на расст. 1 м, А-фильтр	
			63	125	250	500	1000	2000	4000	8000	ЛрА, 3 м дБА	ЛрА, 1 м дБА		
L _{WA} ко входу	дБА	72	41	55	64	65	70	65	63	55	52	62	62	
L _{WA} к выходу	дБА	77	52	61	67	74	71	69	67	62	57	66	66	
L _{WA} к окружению	дБА	66	33	48	58	60	63	57	50	38	46	55	55	

ВЕНТС TT
САЙЛЕНТ-М ЕС
ВЕНТИЛЯТОР СЕРИИ