

Lüftungsrohr



■ Einsatzgebiet

- Be- und Entlüftung von diversen Räumen.
- Anordnung des runden Rohrverlaufs.

■ Aufbau

- Aus weißem PVC hergestellt.
- Durchmesser: 100, 125, 150 und 200 mm.
- Lüftungsrohrlänge von 350 bis zu 2500 mm.
- Der Anschluss erfolgt über Verbinder mit einem passenden Durchmesser.

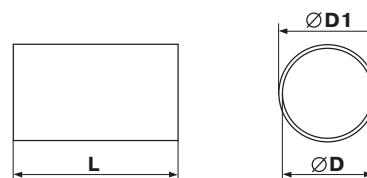

Code	Maße, mm		
	D	D1	L
10035	100	103	350
20035	125	128	350
30035	150	153	350
40035	200	204	350
1005	100	103	500
2005	125	128	500
3005	150	153	500
4005	200	204	500
1010	100	103	1000
2010	125	128	1000
3010	150	153	1000
4010	200	204	1000
1015	100	103	1500
2015	125	128	1500
3015	150	153	1500
4015	200	204	1500
1020	100	103	2000
2020	125	128	2000

Modell	Maße, mm		
	D	D1	L
3020	150	153	2000
4020	200	204	2000
1025	100	103	2500
2025	125	128	2500
3025	150	153	2500
4025	200	204	2500
10035/2	104	107	350
20035/2	129	132	350
1005/2	104	107	500
2005/2	129	132	500
1010/2	104	107	1000
2010/2	129	132	1000
1015/2	104	107	1500
2015/2	129	132	1500
1020/2	104	107	2000
2020/2	129	132	2000
1025/2	104	107	2500
2025/2	129	132	2500

Teleskop-Lüftungsrohr



■ Einsatzgebiet

- Be- und Entlüftung von diversen Räumen.
- Wandmontage.

■ Aufbau

- Aus weißem PVC hergestellt.
- Ein Teleskopteil aus zwei Bestandteilen.
- Durchmesser: 100, 125, 150 mm.
- Die Rohrlänge ist regulierbar im Bereich von 300 bis zu 500 mm oder von 500 mm bis zu 1000 mm.

Code	Maße, mm				
	D	D1	D2	D3	L
1805	100	103	104	107	300-500
2805	125	128	129	132	300-500
3805	150	153	154	157	300-500
1810	100	103	104	107	500-1000
2810	125	128	129	132	500-1000
3810	150	153	154	157	500-1000

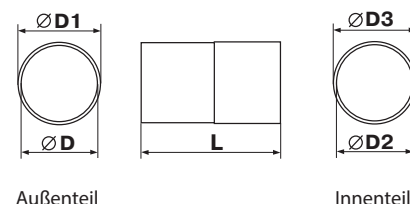

Außenteil

Innenteil

Verbinder für flexible Rundrohre



■ Einsatzgebiet

- Be- und Entlüftung von diversen Räumen.
- Verbindung von runden flexiblen Rohren.

■ Aufbau

- Aus weißem PVC hergestellt.
- Die Lüftungsrohre werden an dem Verbinder angebracht und mit Schlauchschellen befestigt.
- Anschlussdurchmesser: 100, 125, 150, 200 mm.

Code	Maße, mm		
	a	D	D1
1113	60	100	103
2123	60	125	128
3133	60	150	153
4143	60	200	204

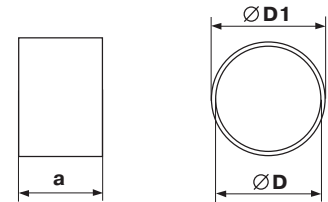

90° Segmentbogen für Lüftungsrohre



■ Einsatzgebiet

- Be- und Entlüftung von diversen Räumen.
- Verbindung von Lüftungsrohren mit einem gleichen Durchmesser unter dem Winkel von 90°.

■ Aufbau

- Aus weißem Kunststoff hergestellt.
- Anschlussdurchmesser: 100, 125, 150 mm.

Code	Maße, mm			
	D	D1	a	b
121	100	97	137	30
222	125	122	164	30
323	150	147	189	30

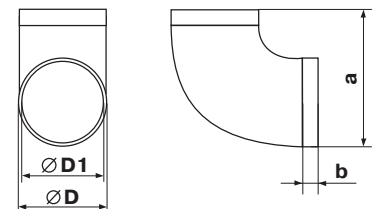

T-Stück für Rundrohre



■ Einsatzgebiet

- Anordnung der Abzweig-Verbindungen in Zu- und Abluftsysteme von Wohnraum-, Sozial- und Industriegebäuden.
- Verbindung von Lüftungsrohren mit einem gleichen Durchmesser und Integration in komplexen Lüftungssysteme.

■ Aufbau

- Aus weißem Kunststoff hergestellt.
- Das T-Stück lässt drei Lüftungsrohre mit einem gleichen Durchmesser unter dem Winkel von 90° montieren.
- Anschlussdurchmesser: 100, 125, 150 mm.

Code	Maße, mm				
	D	D1	a	b	c
131	100	97	173	30	139
232	125	122	198	30	164
333	150	147	223	30	189

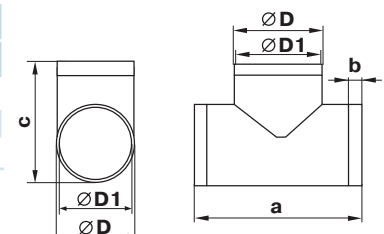

Wandplatte für Rundrohre



■ Einsatzgebiet

- Be- und Entlüftung von diversen Räumen.
- Anschluss der Lüftungsrohre an die Lüftungsschächte.
- Dekorabdeckung von Montageöffnungen.

■ Aufbau

- Aus weißem Kunststoff hergestellt.
- Befestigung an der Wand mit Schrauben.
- Anschlussdurchmesser: 100, 125, 150, 200 mm.

Code	Maße, mm			
	D	h	a	b
15	103	3	150	134
25	128	3	170	154
35	151	3	204	188
45	204	3	284	268

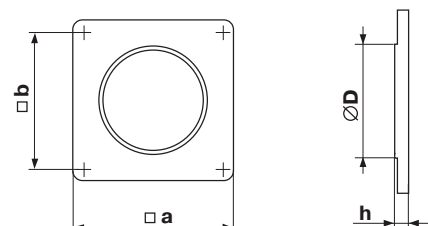

Rundrohrverbinder



■ Einsatzgebiet

- Be- und Entlüftung von diversen Räumen.
- Verbindung von Lüftungsrohre mit einem gleichen Durchmesser.

■ Aufbau

- Aus weißem Kunststoff hergestellt.
- Direkter Anschluss an Lüftungsrohre. Der integrierte Anschlag sichert eine leichte Verbindung.
- Anschlussdurchmesser: 100, 125, 150, 200 mm.

Code	Maße, mm		
	D	D1	a
111	100	96	62
212	125	123	62
313	150	148	62
414	200	197	62

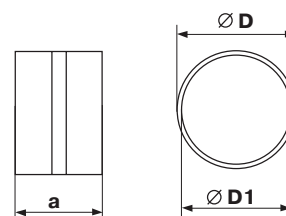

Rundrohrverbinder mit Rückschlagklappe



■ Einsatzgebiet

- Be- und Entlüftung von diversen Räumen.
- Verbindung von Lüftungsrohre mit einem gleichen Durchmesser.

■ Aufbau

- Aus weißem Kunststoff hergestellt.
- Mit einer Rückstauklappe zur Verhinderung des Lufrückstroms versehen.
- Direkter Anschluss an Lüftungsrohre. Der integrierte Anschlag sichert eine leichte Verbindung.
- Anschlussdurchmesser: 100, 125, 150, 200 mm.

Code	Maße, mm		
	D	D1	a
1111	100	96	62
2121	125	123	62
3131	150	148	62
4141	200	197	62

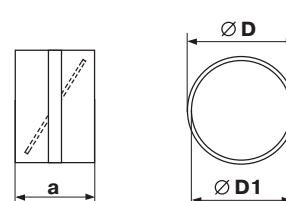

Rundrohrverbinder mit Rückschlagklappe und Wandplatte



■ Einsatzgebiet

- Be- und Entlüftung von diversen Räumen.
- Verbindung von Lüftungsrohre mit einem gleichen Durchmesser.
- Dekorabdeckung von Montageöffnungen.

■ Aufbau

- Aus weißem Kunststoff hergestellt.
- Mit einer Wandplatte zur Dekorierung der Montageöffnungen versehen.
- Mit einer Rückstauklappe zur Verhinderung des Luftrückstroms versehen.
- Befestigung an der Wand mit Schrauben.
- Anschlussdurchmesser: 100, 125, 150, 200 mm.

Code	Maße, mm			
	a	b	c	D
1511	150	134	62	100
2521	170	154	62	125
3531	204	188	62	150
4541	284	268	62	200

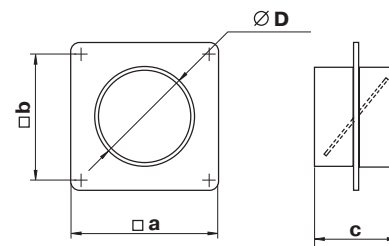

Verbinder mit einer Wandplatte für Lüftungsrohre



■ Einsatzgebiet

- Be- und Entlüftung von diversen Räumen.
- Verbindung von Lüftungsrohre mit einem gleichen Durchmesser.
- Dekorabdeckung von Montageöffnungen.

■ Aufbau

- Aus weißem Kunststoff hergestellt.
- Mit einer Wandplatte zur Dekorierung der Montageöffnungen versehen.
- Befestigung an der Wand mit Schrauben.
- Anschlussdurchmesser: 100, 125, 150, 200 mm.

Code	Maße, mm			
	a	b	c	D
151	150	134	62	100
252	170	154	62	125
353	204	188	62	150
454	284	268	62	200

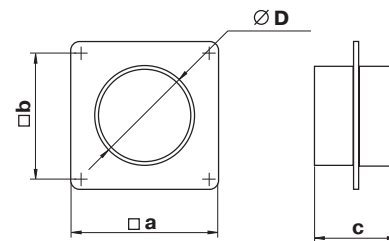

Reduzierstück



■ Einsatzgebiet

- Be- und Entlüftung von diversen Räumen.
- Verbindung von Lüftungsrohren mit verschiedenen Durchmessern.

■ Aufbau

- Aus weißem Kunststoff hergestellt.
- Anschlussdurchmesser: 80-100, 100-120, 100-125, 100-150, 125-150, 150-200 mm.

Code	Maße, mm				
	a	D1	D2	D3	D4
110	60	103	100	76	80
211	60	129	125	96	100
311	96	154	150	98,5	100
312	60	154	150	121	125
413	71	204	200	146	150
611	60	124	120	98,5	99

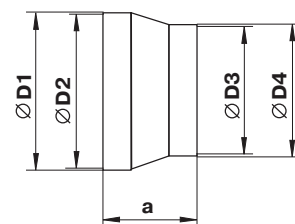

Reduzierstück



Einsatzgebiet

- Be- und Entlüftung von diversen Räumen.
- Kompatibel mit Lüftungsrohren mit Durchmesser 120 mm und 125 mm.

Aufbau

- Aus weißem Kunststoff hergestellt.
- Anschlussdurchmesser: 125-129 mm.

Code	Maße, mm				
	a	D1	D2	D3	D4
216	42	129	125	115	119

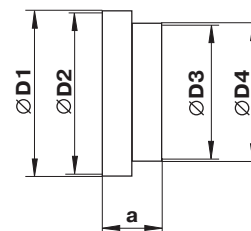

Mehrstufige Reduzierung für Rundrohre



Einsatzgebiet

- Be- und Entlüftung von diversen Räumen.
- Verbindung von Lüftungsrohren mit verschiedenen Durchmessern.

Aufbau

- Aus weißem Kunststoff hergestellt.
- Anschlussdurchmesser: 80-100-120-125-150 mm.
- Das Reduzierstück kann mit einem Messer bis zu einem erforderlichen Durchmesser geschnitten werden.

Code	Maße, mm	
	a	Ø
310	125	80-100-120-125-150

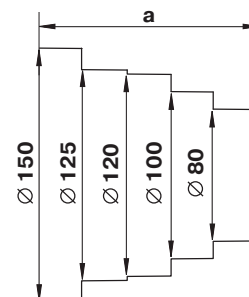

Asymmetrische Rohrreduzierung



Einsatzgebiet

- Be- und Entlüftung von diversen Räumen.
- Verbindung von Lüftungsrohren.

Aufbau

- Aus weißem Kunststoff hergestellt.
- Anschlussgrößen: 100, 120, 125, 130, 150 mm.

Code	Maße, mm						
	a	D1	D2	D3	D4	D5	D6
2118	90	125	120	123	103	99	-
3128	96	151	148	152	132	129	125

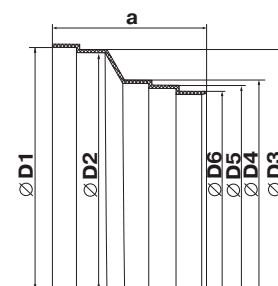
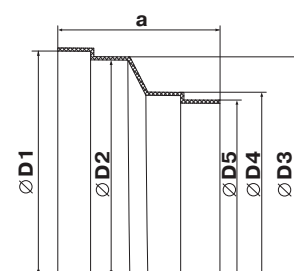

Übergang rund auf rechteckig



■ Einsatzgebiet

- Be- und Entlüftung von diversen Räumen.
- Verbindung von Lüftungsrohren und Flachkanälen.

■ Aufbau

- Aus weißem Kunststoff hergestellt.
- Direkter Anschluss an Lüftungsrohre und Flachkanäle.
- Anschlussgrößen: 100-55x110, 100-60x122, 125-60x204 mm.

Code	Maße, mm						
	a	a1	b	b1	D1	D2	L
511	113	110	59	55	103	100	137
711	124	122	64	60	103	100	137
812	208	204	64	60	128	125	140

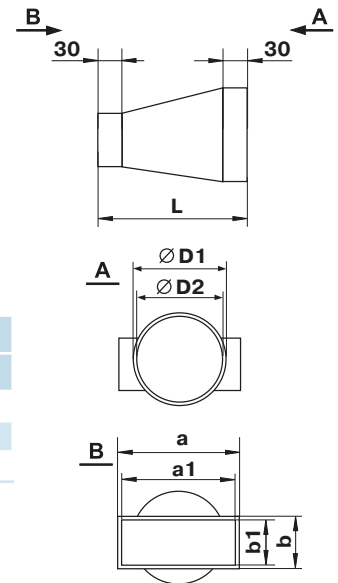

Verbinder für flexible Rundrohre



■ Einsatzgebiet

- Be- und Entlüftung von diversen Räumen.
- Verbindung von flexiblen Lüftungsrohren mit anderen Komponenten der Kunststoffsystems.

■ Aufbau

- Aus weißem Kunststoff hergestellt.
- Anschluss von flexiblen Lüftungsrohren ohne Schlauchschellen.
- Eine Seite wird an ein flexibles Lüftungsrohr angeschlossen und eine andere Seite wird an einen Flansch mit Durchmesser 100 mm angeschlossen.
- Rechts- (R) oder Linksgewinde. Die Verbinder mit Rechtsgewinde sind zum Anschluss an POLY-VENT Lüftungsrohre geeignet.

Code	Maße, mm				
	A	B	C	D	E
1214	90	30	60	100	110
1214R	90	30	60	100	110

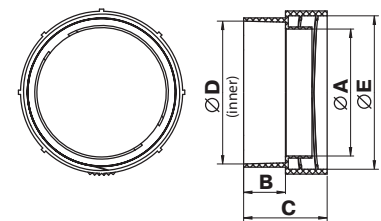

Verbinder für flexible Rundrohre



■ Einsatzgebiet

- Be- und Entlüftung von diversen Räumen.
- Verbindung von flexiblen Lüftungsrohren mit anderen Komponenten der Kunststoffsystems.

■ Aufbau

- Aus weißem Kunststoff hergestellt.
- Anschluss von flexiblen Lüftungsrohren ohne Schlauchschellen.
- Eine Seite wird an ein flexibles Lüftungsrohr angeschlossen und eine andere Seite wird an ein Lüftungsrohr mit Durchmesser 100 mm angeschlossen.
- Rechts- (R) oder Linksgewinde. Die Verbinder mit Rechtsgewinde sind zum Anschluss an POLYVENT Lüftungsrohre geeignet.

Code	Maße, mm				
	A	B	C	D	E
1215	90	30	60	100	110
1215R	90	30	60	100	110

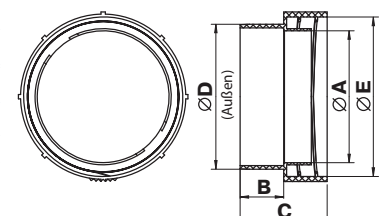

Rundrohrhalter



■ Einsatzgebiet

- Be- und Entlüftung von diversen Räumen.
- Anschluss der Lüftungsrohre an der Wand, Decke oder an einer anderen Flachoberfläche.

■ Aufbau

- Aus weißem Kunststoff hergestellt.
- Befestigung an einer Flachoberfläche mit Schrauben.
- Die Sonder-Verschlüsse sichern eine zuverlässige Befestigung des Lüftungsrohr mit dem Halter.
- Anschlussdurchmesser: 100, 125, 150, 200 mm.

Code	Maße, mm		
	a	b	D
16	113	20	103
26	138	20	128
36	163	20	153
46	213	20	203

